

# SYSTEMY RAMOWE 19/4 mm / FRAME SYSTEMS 19/4 mm / РАМНЫЕ СИСТЕМЫ 19/4 мм

ZASTOSOWANIE / APPLICATION / ПРИМЕНЕНИЕ

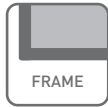

PARAMETRY / CHARACTERISTICS / ХАРАКТЕРИСТИКИ



SKŁAD ZESTAWU / SET INCLUDES / КОМПЛЕКТАЦИЯ

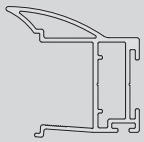

1A  
NOVO S 19

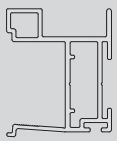

1B  
NERO 19

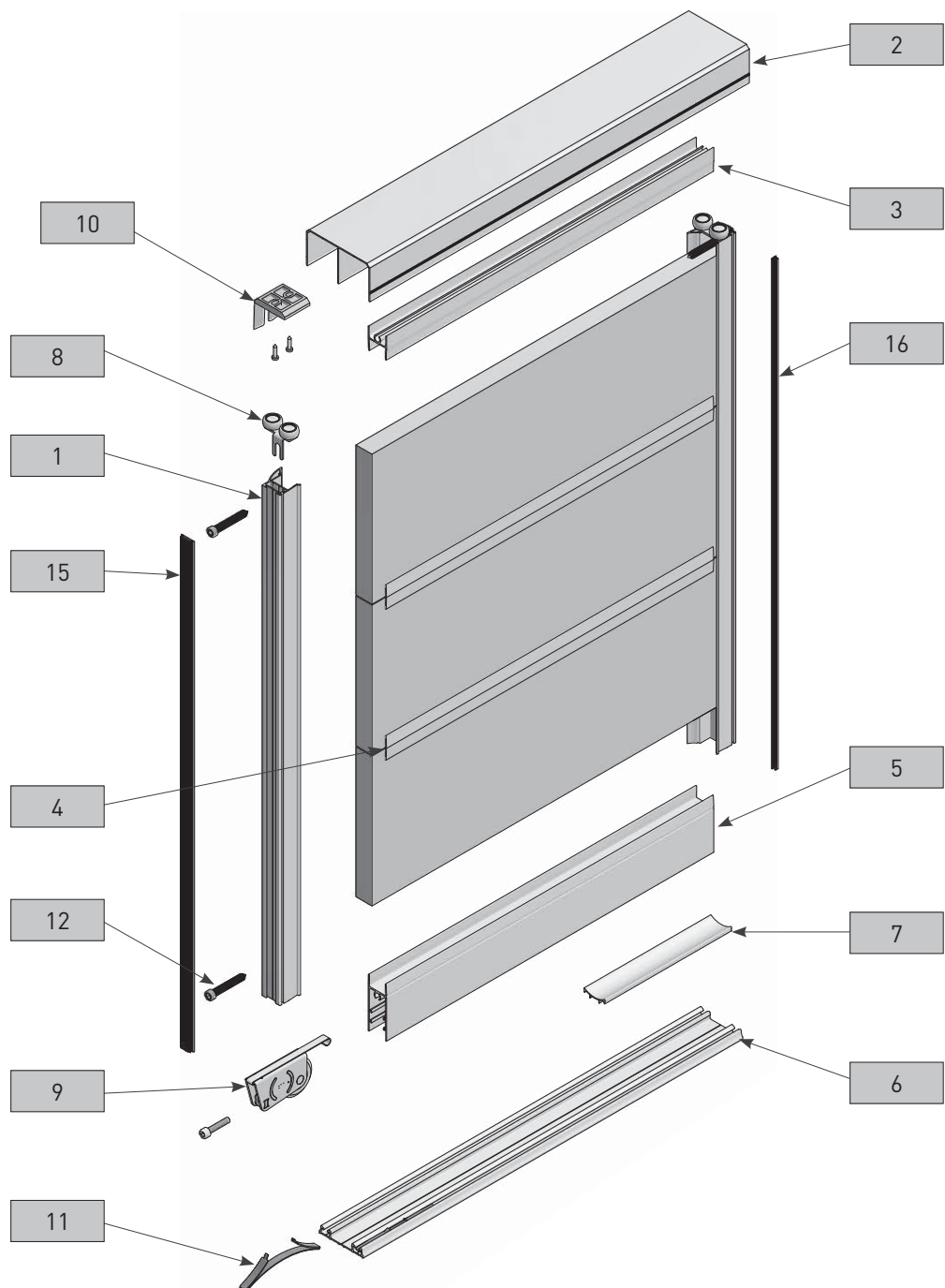

1A

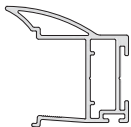
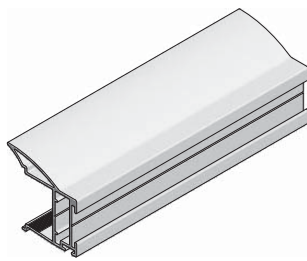

Rączka NOVO S 19 / Handle NOVO S 19 /  
Профиль-ручка NOVO S 19

A-R19NOVS-300-05	●	300

1B

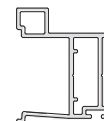
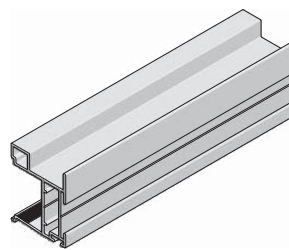

Rączka NERO / Handle NERO /  
Профиль-ручка NERO

A-R19NERO-300-05	●	300

2

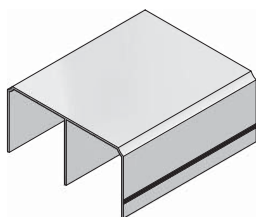

Tor górny / Top track / Верхняя направляющая

A-TG-170-05	●	170
A-TG-235-05	●	235
A-TG-300-05	●	300
A-TG-405-05	●	405
A-TG-600-05	●	600

3

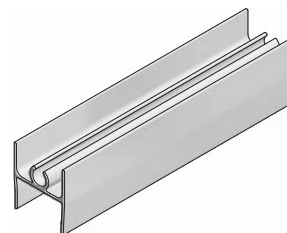

Listwa górna 19 mm  
Top strip 19 mm  
Профиль горизонтальный верхний 19 мм

A-LG19-300-05	●	300

4

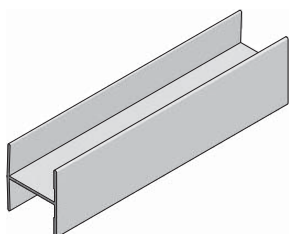

Profil HR 19 mm  
HR-profile 19 mm  
Профиль HR 19 мм

A-HR19-300-05	●	300

5

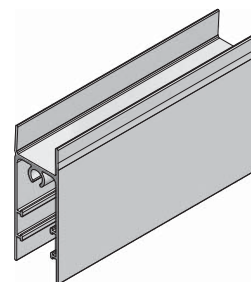



Listwa dolna 19 mm  
Bottom strip 19 mm  
Профиль горизонтальный нижний 18/4 мм

A-LD19-300-05	●	300

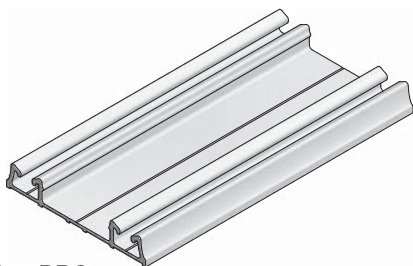
6A





Tor dolny PRO  
Bottom track PRO  
Нижняя направляющая PRO

		 L mm
A-TDPRO-170-05	●	170
A-TDPRO-235-05	●	235
A-TDPRO-300-05	●	300
A-TDPRO-405-05	●	405
A-TDPRO-600-05	●	600

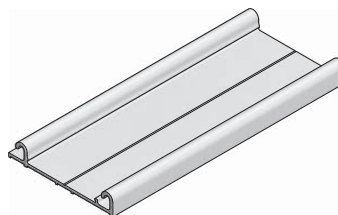
6B





Tor dolny EVO  
Bottom track EVO  
Нижняя направляющая EVO

		 L mm
A-TDEVO-170-05	●	170
A-TDEVO-235-05	●	235
A-TDEVO-300-05	●	300
A-TDEVO-405-05	●	405
A-TDEVO-600-05	●	600

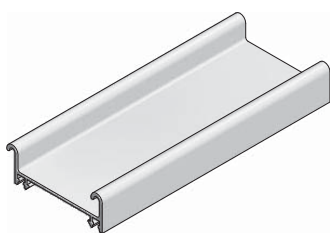
6C



Tor dolny EVO 2  
Bottom track EVO 2  
Нижняя направляющая EVO 2

		 L mm
A-TDEV02-170-05	●	170
A-TDEV02-235-05	●	235
A-TDEV02-300-05	●	300
A-TDEV02-405-05	●	405
A-TDEV02-600-05	●	600

7A





Maskownica PRO  
Masking cover PRO  
Декоративная накладка PRO

		 L mm
A-MPRO-170-05	●	170
A-MPRO-235-05	●	235
A-MPRO-300-05	●	300
A-MPRO-405-05	●	405

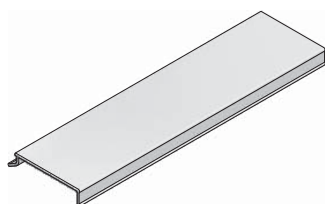
7B



Maskownica EVO / Masking cover EVO /  
Декоративная накладка EVO

		 L mm
A-MEVO-170-05	●	170
A-MEVO-235-05	●	235
A-MEVO-300-05	●	300
A-MEVO-405-05	●	405

8



Prowadnik górny 18 mm  
Top roller 18 mm  
Верхний ролик 18 мм

A-PGR-18*

\* Brak wkrętów w zestawie.  
\* Screws not included.  
\* В комплект не входят винты.



9A

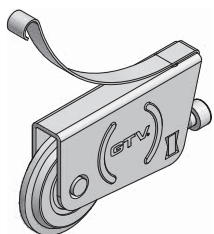

Wózek dolny PRO – rama  
Bottom roller PRO – frame  
Нижний ролик PRO – для рамной системы



A-WDR-PRO

9B

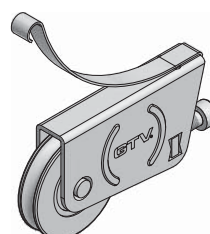

Wózek dolny EVO – rama  
Bottom roller EVO – frame  
Нижний ролик EVO – для рамной системы



A-WDR-EVO

10

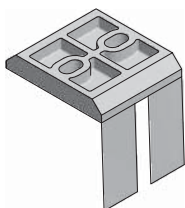

Pozycjoner górny (opcja)  
Top positioner (option)  
Верхний стопор (вариант)



A-PTG

11

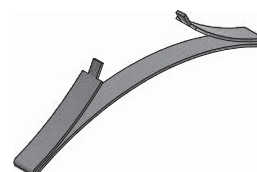

Pozycjoner dolny (opcja dla toru PRO)  
Bottom positioner (option for track PRO)  
Стопор нижний (вариант для направляющей PRO)



A-PTD

12

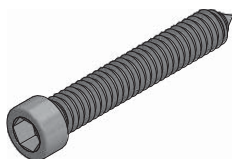

Blachowkręt 6,3 x 40 / Steel metal screw 6,3 x 40 /  
Сборочный винт 6,3 x 40



A-B63-40

13

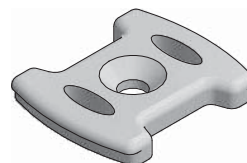

Klips do mocowania toru dolnego EVO 2  
Mounting clip for bottom track EVO 2  
Клипса для крепления нижней направляющей EVO 2



A-ZAT-TDEV02

14

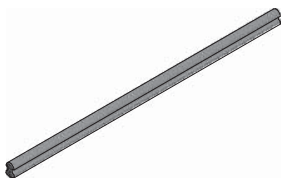

Uszczelka toru dolnego EVO 2  
Gasket for EVO 2 track  
Уплотнитель для нижней направляющей EVO 2



A-USZCZ-TDEV02

15

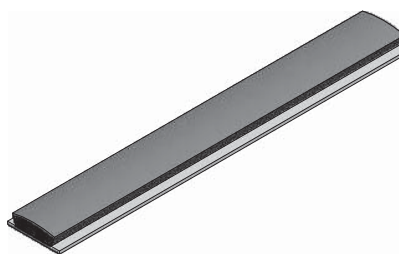

Szczotka odbojowa 14,5 x 4 / Buffer strip 14,5 x 4 /  
Буферная щётка 14,5 x 4



A-SO-145X4



A-SO-145X4-10



A-SO-145X4-20



16

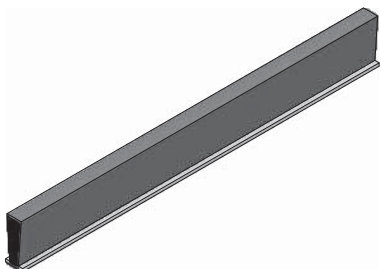

Szczotka przeciwkurzowa bez kleju 4,8 x 12  
Anti-dust strip without glue 4,8 x 12  
Противопылевая щётка (вставная) 4,8 x 12



A-SP-48X12



Wymiary światła otworu  
Opening dimensions  
Размеры проема

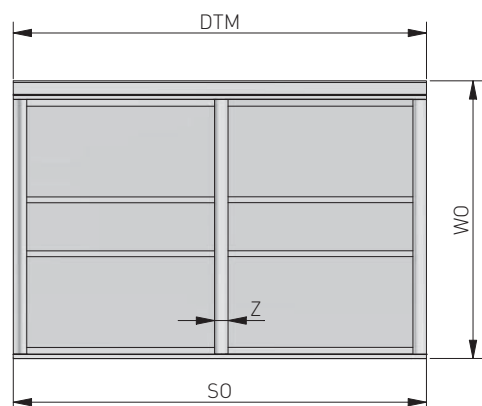

Wymiary drzwi  
Door dimensions  
Размеры дверей

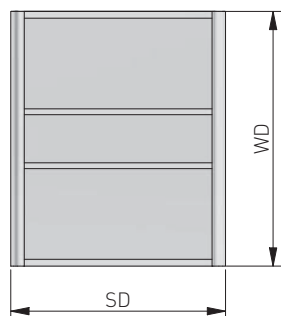

Wymiary wypełnienia i profili  
Dimensions of fillings and profiles  
Размеры наполнения и профилей

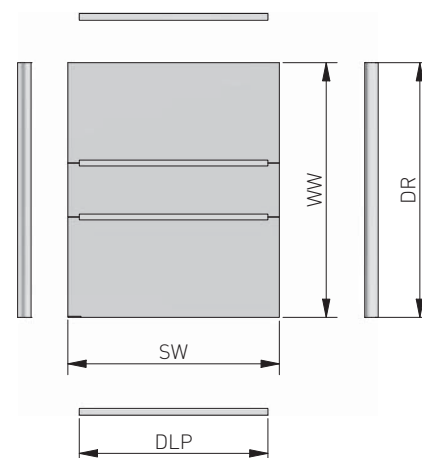

**OZNACZENIA / DESIGNATIONS / ОБОЗНАЧЕНИЯ**

- SO – szerokość otworu / opening width / ширина проема
- WO – wysokość otworu / opening height / высота проема
- DSO – długość szcztki odbojowej / buffer strip length / длина буферной щетки
- DSP – długość szcztki przeciwkurzowej / anti-dust strip length / длина противопылевой щетки
- DTM – długość torów i maskownic / length of tracks and covers / длина направляющих и декоративных накладок
- SD – szerokość drzwi / door width / ширина двери
- WD – wysokość drzwi / door height / высота двери
- k – ilość zakładek / number of overlaps / количество перехлестов
- Z – szerokość zakładki / overlap width / ширина перехлеста
- n – liczba drzwi / number of doors / количество дверей
- SW – szerokość wypełnienia / width of filling / ширина наполнения
- WW – wysokość wypełnienia / height of filling / высота наполнения
- DLP – długość listew poziomych / length of horizontal strips / длина горизонтальных профилей
- DR – długość rączek / length of handles / длина профиль-ручки

**LICZBA SKRZYDEŁ / NUMBER OF DOORS / КОЛИЧЕСТВО ДВЕРЕЙ**

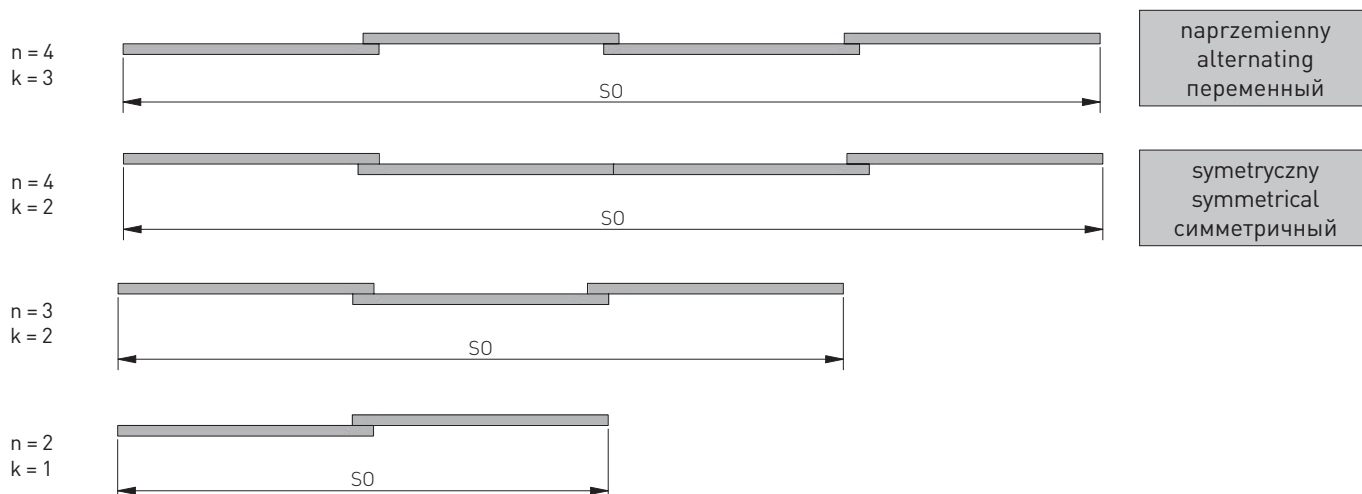

Długość toru dolnego i górnego oraz maskownicy / Length of bottom and top track and cover / Длина верхней и нижней направляющих и декоративной накладки	
DTM = SO	

Wymiary drzwi / Door dimensions / Размеры дверей		
Wysokość drzwi / Door height / Высота двери	Tor EVO/PRO	Tor EVO 2
	WD = WO - 40	WD = WO - 46

Długości szczotek / Strip lengths / Длина щеток	
Długość szczotki odbojowej / Buffer strip length / Длина буферной щетки	D <sub>so</sub> = WD
Długość szczotki przeciwkurzowej / Anti-dust strip length / Длина противопылевой щетки	D <sub>sp</sub> = WD - 20

Przy łączeniu wypełnień profilem H należy odjąć od wysokości wypełnienia 1 mm na każde łączenie.

If the fillings are joined with H, deduct 1 mm from the height of the filling for each connection.

При использовании соединительных профилей H от высоты наполнения нужно отнять по 1 мм на каждом соединении.



## NOVO S 19

Obliczenia szerokości drzwi ze szczotką odbojową / Width calculation for door with buffer strip /  
Расчет ширины двери с буферной щеткой

Szerokość zakładki / Overlap width / Ширина перехлеста	Z = 30 mm				Wzór ogólny / General formula / Общая формула
Liczba skrzydeł / Number of doors / Количество дверей	n = 2	n = 3	n = 4		SD = $\frac{SO - 3 + k \times Z}{n}$
Liczba zakładek / Number of overlaps / Количество перехлестов	k = 1	k = 2	k = 2	k = 3	
Uproszczony wzór / Simplified formula / Упрощенная формула	SD = $\frac{SO + 27}{2}$	SD = $\frac{SO + 57}{3}$	SD = $\frac{SO + 57}{4}$	SD = $\frac{SO + 87}{4}$	

Obliczenia szerokości drzwi bez szczotki odbojowej / Calculations for door without buffer strip /  
Расчет ширины двери без буферной щетки

Szerokość zakładki / Overlap width / Ширина перехлеста	Z = 30 mm				Wzór ogólny / General formula / Общая формула
Liczba skrzydeł / Number of doors / Количество дверей	n = 2	n = 3	n = 4		SD = $\frac{SO + k \times Z}{n}$
Liczba zakładek / Number of overlaps / Количество перехлестов	k = 1	k = 2	k = 2	k = 3	
Uproszczony wzór / Simplified formula / Упрощенная формула	SD = $\frac{SO + 30}{2}$	SD = $\frac{SO + 60}{3}$	SD = $\frac{SO + 60}{4}$	SD = $\frac{SO + 90}{4}$	

Wymiary wypełnienia / Filling dimensions / Размеры наполнения

Szerokość wypełnienia #19 mm / Width of filling #19 mm / Ширина наполнения #19 mm	SW <sub>19</sub> = SD - 21
Wysokość wypełnienia #19 mm / Height of filling #19 mm / Высота наполнения #19 mm	WW <sub>19</sub> = 61

Długości profili aluminiowych / Lengths of aluminium profiles / Длины алюминиевых профилей

Długość listew poziomych / Length of horizontal strips / Длина горизонтальных профилей	DLP = SD - 45
Długość rączek / Length of handles / Длина профиль-ручки	DR = WD



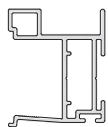

# NERO 19

Obliczenia szerokości drzwi ze szczotką odbojową / Width calculation for door with buffer strip /  
Расчет ширины двери с буферной щеткой

Szerokość zakładki / Overlap width / Ширина перехлеста	Z = 24 mm				Wzór ogólny / General formula / Общая формула
Liczba skrzydeł / Number of doors / Количество дверей	n = 2	n = 3	n = 4		$SD = \frac{(SO - 3 + k \times Z)}{n}$
Liczba zakładek / Number of overlaps / Количество перехлестов	k = 1	k = 2	k = 2	k = 3	
Uproszczony wzór / Simplified formula / Упрощенная формула	$SD = \frac{(SO + 21)}{2}$	$SD = \frac{(SO + 45)}{3}$	$SD = \frac{(SO + 45)}{4}$	$SD = \frac{(SO + 69)}{4}$	

Obliczenia szerokości drzwi bez szczotki odbojowej / Calculations for door without buffer strip /  
Расчет ширины двери без буферной щетки

Szerokość zakładki / Overlap width / Ширина перехлеста	Z = 24 mm				Wzór ogólny / General formula / Общая формула
Liczba skrzydeł / Number of doors / Количество дверей	n = 2	n = 3	n = 4		$SD = \frac{(SO + k \times Z)}{n}$
Liczba zakładek / Number of overlaps / Количество перехлестов	k = 1	k = 2	k = 2	k = 3	
Uproszczony wzór / Simplified formula / Упрощенная формула	$SD = \frac{(SO + 24)}{2}$	$SD = \frac{(SO + 48)}{3}$	$SD = \frac{(SO + 48)}{4}$	$SD = \frac{(SO + 72)}{4}$	

Wymiary wypełnienia / Filling dimensions / Размеры наполнения

Szerokość wypełnienia #19 mm / Width of filling #19 mm / Ширина наполнения #19 mm	$SW_{19} = SD - 21$
Wysokość wypełnienia #19 mm / Height of filling #19 mm / Высота наполнения #19 мм	$WW_{19} = 61$

Długości profili aluminiowych / Lengths of aluminium profiles / Длины алюминиевых профилей

Długość listew poziomych / Length of horizontal strips / Длина горизонтальных профилей	$DLP = SD - 45$
Długość rączek / Length of handles / Длина профиль-ручки	$DR = WD$



PROFIL HR 19 mm

PROFIL HR 19 mm

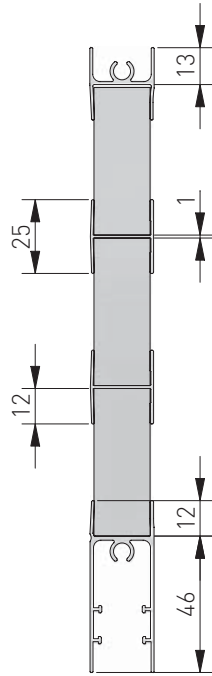

NOVO S 19

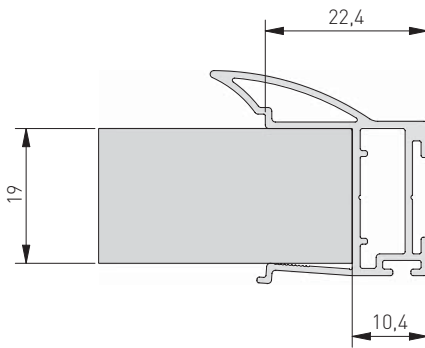

NERO 19

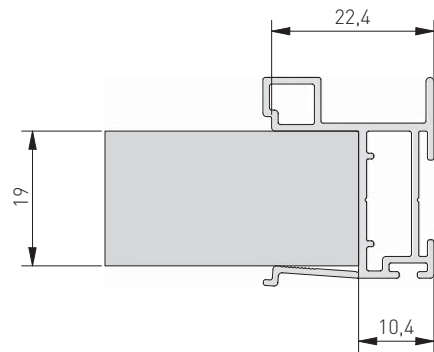

Rozmieszczenie otworów montażowych  
Arrangement of fixing holes  
Схема расположения монтажных отверстий

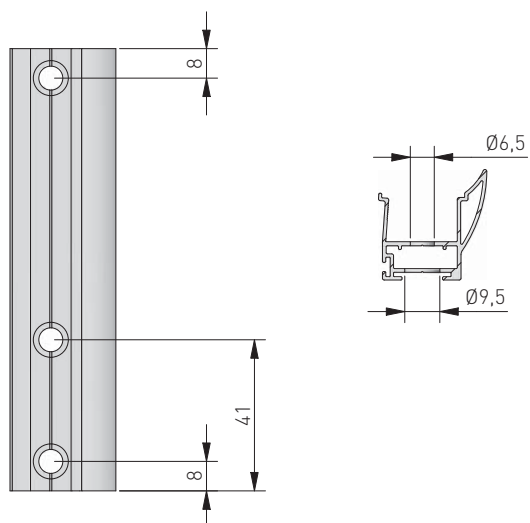

Dostępne tory  
Tracks available  
Доступные направляющие

A-TDPRO

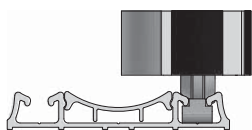

A-TDEVO

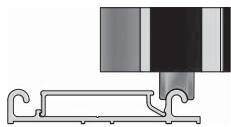

A-TDEV02

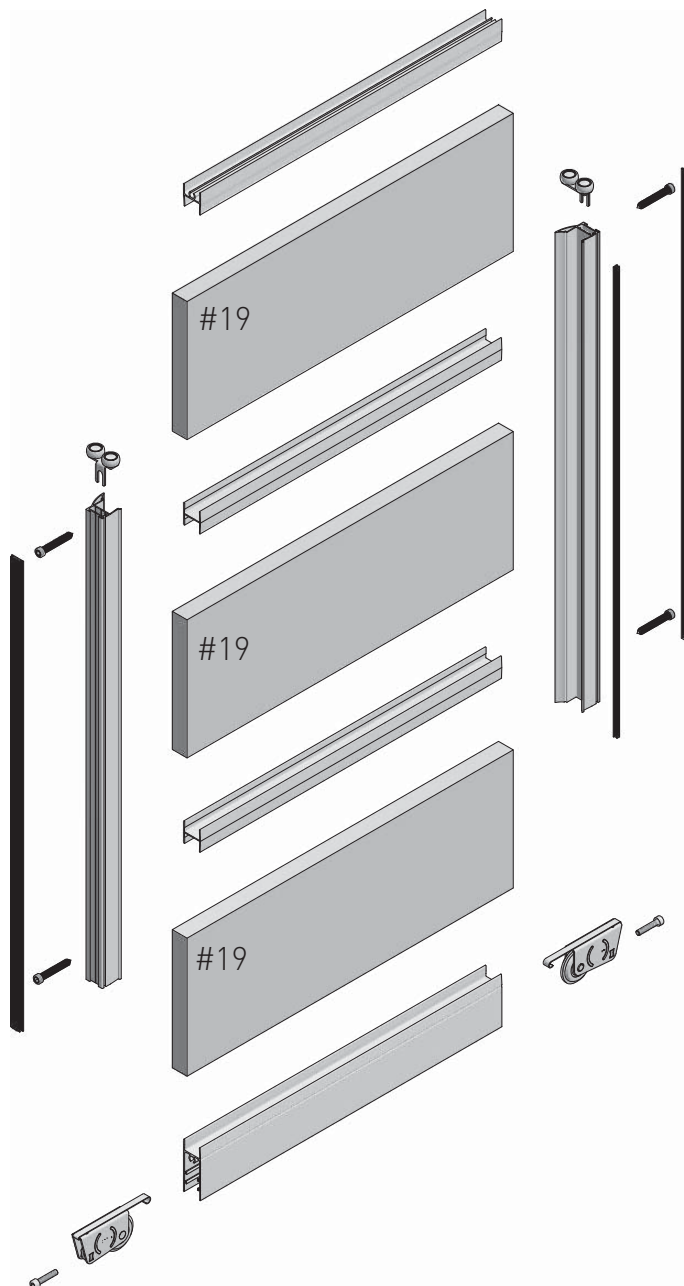
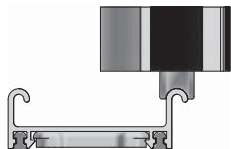

Blachowkręty 6,3 x 40 (do skręcania rączki z listwą dolną) dostarczane są w zestawach wózków dolnych (2 szt.). Pozostałe części ramy skrzyci za pomocą wkrętów 6,3 x 32, Indeks: A-B63-32

The screws 6,3 x 40 (for fixing the handle to the bottom strip) are delivered with the sets of the bottom rollers (2 pcs.). The other parts of the frame should be fastened with the screws 6,3 x 32. Index: A-B63-32

В комплекте с нижними роликами идут винты 6,3 x 40 (2 шт.) для крепления профиль-ручки к нижнему горизонтальному профилю. Для крепления всех оставшихся элементов подвесной системы подойдут саморезы 6,3 x 32. Артикул: A-B63-32



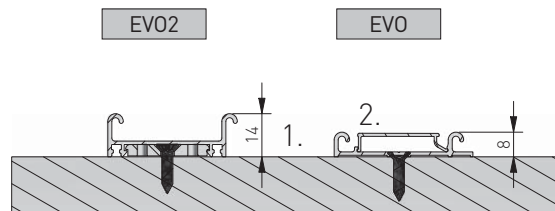
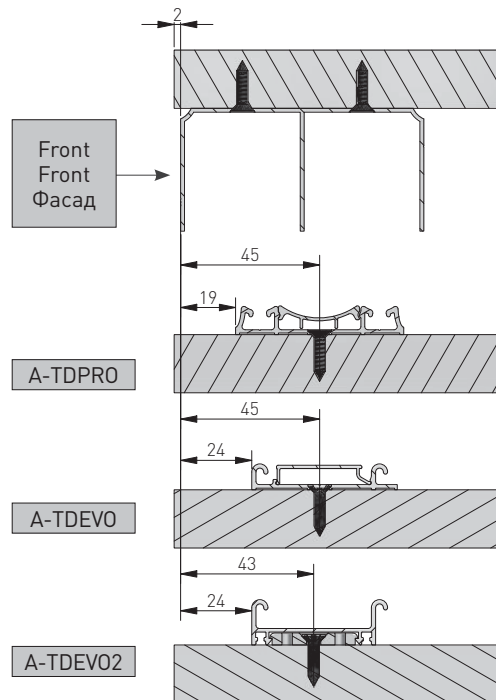

1. Zwróć uwagę na prawidłowy kierunek montażu toru.  
Pay attention to the correct direction of the installation of tracks.  
Следует обратить внимание на направление установки направляющей.
2. Zwróć uwagę na prawidłowy kierunek i zapięcie maskownicy.  
Pay attention to the correct direction and attachment of cover.  
Следует обратить внимание на направление и зажим декоративной накладки.

MONTAŻ POZYCJONERA W TORZE GÓRNYM LUB W TORZE DOLNYM / INSTALLATION OF POSITIONER IN TOP TRACK OR IN BOTTOM TRACK / УСТАНОВКА СТОПОРА В ВЕРХНЕЙ ИЛИ НИЖНЕЙ НАПРАВЛЯЮЩЕЙ

Dla toru dolnego EVO – montujemy zawsze pozycjoner górny. Dla toru dolnego PRO – montujemy do wyboru pozycjoner górny lub pozycjoner dolny.  
For the bottom track EVO – mount always the top positioner. For the bottom track PRO – mount the top positioner or the bottom positioner.  
Для нижней направляющей EVO всегда устанавливается верхний стопор. Для нижней направляющей PRO устанавливается по выбору верхний или нижний стопор.

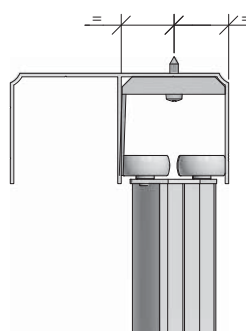
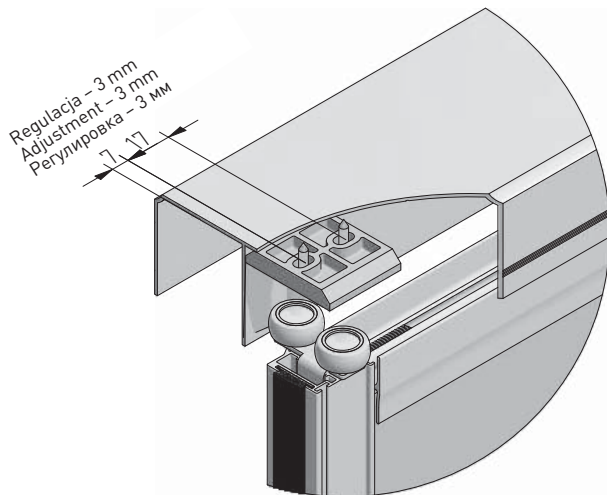

Wsunąć pozycjoner przed zamontowaniem toru i wstawieniem skrzydła.  
Pull out the positioner before mounting the track and installing the door.  
Установить стопор перед сборкой направляющей и установкой двери.

