

KATALOG

PROFILI MEBLOWYCH



 **Thermoplast**[®]

www.thermoplast.eu



Firma Thermoplast powstała w Polsce w 1989 roku jako polsko-szwajcarska spółka produkująca profile z tworzyw sztucznych. Od wielu lat dostarczamy innowacyjne profile pod względem kształtu, materiału i funkcjonalności dla różnych gałęzi przemysłu, w tym dla meblarstwa. Nasza oferta wykończeniowych profili meblowych jest bogata zarówno pod względem asortymentu jak i gamy kolorystycznej.

Do produkcji profili meblowych używamy najwyższej jakości tworzyw sztucznych od sprawdzonych dostawców. Wytłaczamy profile o ciężarze od 15 g/m do 3500 g/m wykorzystując 24 nowoczesne linie produkcyjne. W końcowej obróbce stosujemy foliowanie, nadruk, sztańcowanie, wiercenie i gięcie.

WSZYSTKIE PROCESY PRODUKCYJNE SĄ CERTYFIKOWANE ZGODNIE Z NORMĄ PN ISO 9001
ORAZ NORMĄ ZARZĄDZANIA ŚRODOWISKOWEGO 1401.



PROFILE MEBLOWE

NOWOCZESNE ROZWIĄZANIE DLA MEBLARSTWA

// SPIS TREŚCI

PROFILE USZCZELNIAJĄCE	4
AP 632 ANTYSILIKON	5
USZCZELKI DO BLATÓW	6
USZCZELKI DO COKOŁÓW	6
LISTWY PRZYBLATOWE	7
MINI ALU WAP AP 860	8
MINI ALU WAP AL 103	9
MINI WAP WKŁĘŚŁY AP 494	10
MINI WAP WYPUKŁY AP 495	11
MINI WAP WKŁĘŚŁY DEKOR AP 636	12
LISTWA PRZYBLATOWA AP 120	13
LISTWA PRZYBLATOWA AP 121 A	16
ALUMINIOWA NASADKA NA LISTWĘ PRZYBLATOWĄ AP 120 A	17
ITALO WAP AP 630	18
COKOŁY MEBLOWE	20
CLASSIC AP 189	21
CLASSIC AP 367	21
ROLETY MEBLOWE	23
ROLETA AP 470	24
ROLETA AP 270	24
ROLETA AP 710	24
SETY - ROZMIARY NA ZAMÓWIENIE	26
OBRZEŻA MEBLOWE	28
PROFILE C, T	32
PROFIL C - AP 088	33
PROFIL C - AP 167	33
PROFIL C - AP 353	34
PROFIL C - AP 384	34
PROFIL T - AP 155	35
PROFIL T - AP 153	35
PROFIL T - AP 156	35
PROFILE H, J	36
PROFIL H - AP 087	37
PROFIL H - AP 178	37
PROFIL J - AP 177	37
PROFILE ALUMINIOWE	38
AL 104	39
AL 105	39
AL 107	39
AL 109	39
MATERIAŁY MARKETINGOWE	40
POZOSTAŁE GRUPY PRODUKTÓW	41
TAŚMY OGRODZENIOWE	41
PROFILE TECHNICZNE	42
KONTAKT	43

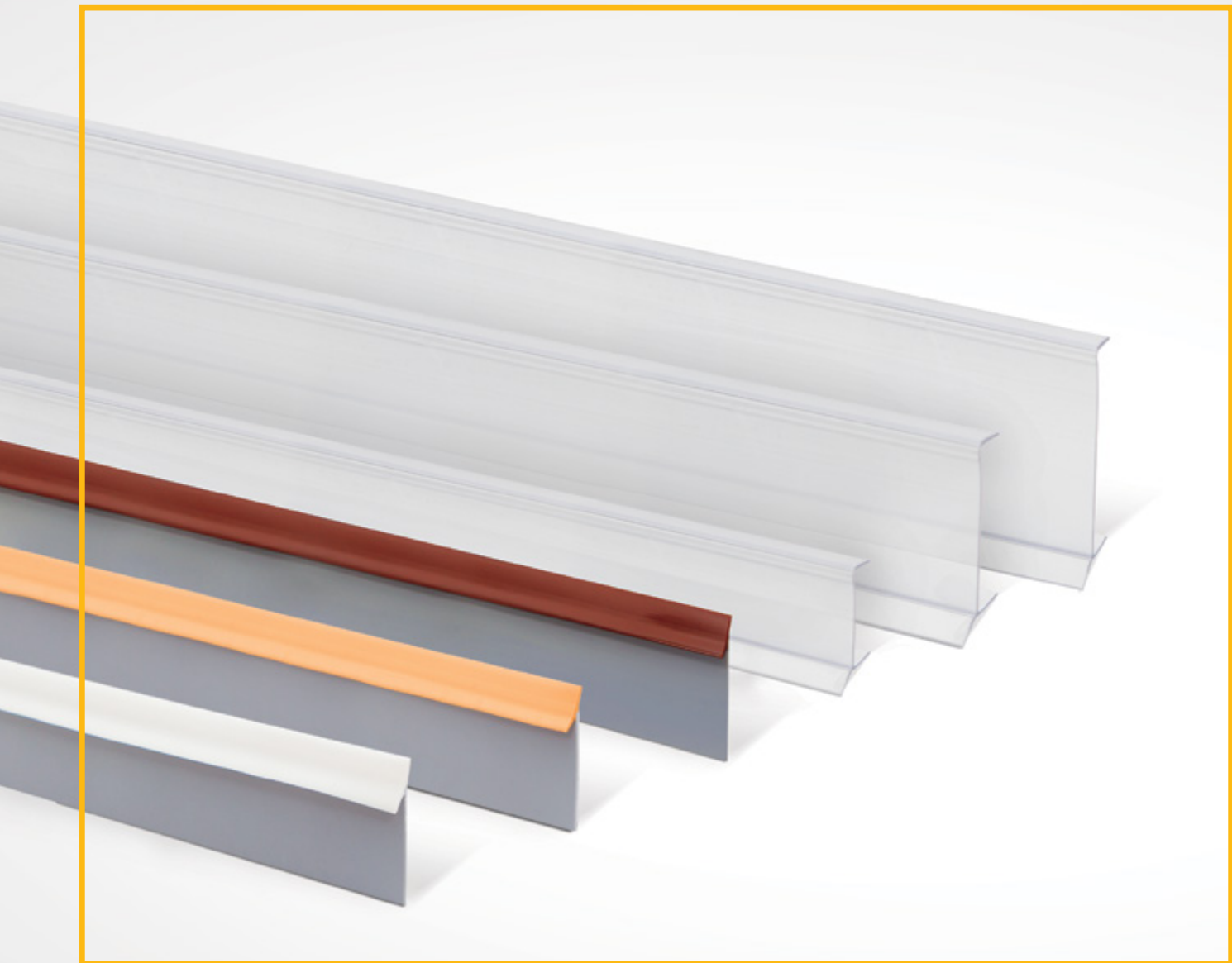

// PROFILE USZCZELNIAJĄCE

Listwy uszczelniające wykonane są z wysokiej jakości PVC. Dzięki doskonałym właściwościom uszczelniającym listwy mają wiele zastosowań. W naszej ofercie mamy profile stanowiące alternatywę dla fug silikonowych stosowanych w celu uszczelnienia blatu roboczego w kuchni lub elementów ceramiki łazienkowej oraz listwy uszczelniające do blatów meblowych i cokołów. Łatwy i szybki montaż naszych profili uszczelniających stanowi dodatkową korzyść dla klientów.

UNIWERSALNE //
ZASTOSOWANIE



ANTYSILIKON to profil uszczelniający, który idealnie zamaskuje łączenia prostopadłych powierzchni. Prosty i szybki sposób na wykończenie połączeń pomiędzy blatem kuchennym, a ścianą lub umywalką czy wanną a ścianą. Uszczelka stosowana zamiast silikonu jest wodoodporna i antybakteryjna. Dzięki elastyczno-

ści i niewielkiej grubości taśmy (1 mm) montaż uszczelki jest niezwykle szybki i łatwy co umożliwia stosowanie profilu w wąskich szczelinach. Uszczelka dostępna jest w kolorach dopasowanych do palety barw silikonów występujących na rynku.

AP 632 ANTYSILIKON

PROFIL	INDEX	RYСУNEK TECHNICZNY [MM]	OPAKOWANIE
AP 632	632G.XXXXXK4200.00.00		1 szt. x 4,2 mb

KOLORYSTYKA ANTYSILIKON

0000 transparentny	3001 biały	9009 szary	9010 srebro	7006 brąz
9007 czarny	7041 wanilia	8033 beż		



USZCZELKI przeznaczone do blatów i pod cokół skutecznie chronią blaty i cokoły przed wnikaniem pod nie brudu oraz wilgoci. Stanowią dyskretne wykończenie szczelin między blatem a ścianą lub

cokołem a podłogą. Funkcjonalność, prosty montaż i wyjątkowa estetyka to ich główne zalety.

USZCZELKI DO BLATÓW

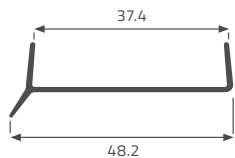
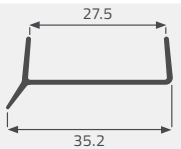
PROFIL	INDEX	NAZWA KATALOGOWA	RYSUNEK TECHNICZNY [MM]	OPAKOWANIE
AP 268	268G.0000K3000.38.00	listwa uszczelniająca do blatów meblowych		20 szt. x 3 mb
AP 269	269G.0000K3000.28.00	listwa uszczelniająca do blatów meblowych		20 szt. x 3 mb

USZCZELKI DO COKOŁÓW

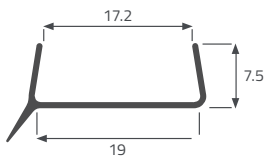
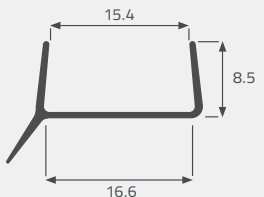
PROFIL	INDEX	NAZWA KATALOGOWA	RYSUNEK TECHNICZNY [MM]	OPAKOWANIE
AP 659	659G.0000K3000.00.V2	listwa uszczelniająca do cokołów płyta 18 mm		50 szt. x 3 mb
AP 241	241G.0000K3000.16.00	listwa uszczelniająca do cokołów płyta 16 mm		50 szt. x 3 mb

KOLORYSTYKA USZCZELEK DO BLATÓW I COKOŁÓW

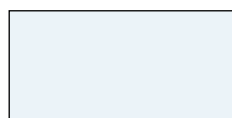

0000

transparentny

Wszystkie listwy uszczelniające do blatów meblowych i cokołów występują w kolorze transparentnym.



// LISTWY PRZYBLATOWE

Listwy przyblatowe to estetyczne wykończenie powierzchni użytkowej w kuchni między ścianą a blatem kuchennym. Konstrukcja listew przyblatowych gwarantuje prosty montaż oraz doskonałe przyleganie listwy do blatu i do ściany. Thermoplast posiada bogatą ofertę listew przyblatowych wraz z akcesoriami wykończeniowymi (narożniki wewnętrzne, zewnętrzne oraz zakończenia). Profile wykonane są z najlepszych materiałów i pozwalają długo cieszyć się nienaganną jakością, a nowoczesny design i szeroka gama kolorystyczna zaspokoje gusta najbardziej wymagających klientów.

ESTETYCZNE //
WYKOŃCZENIE
TWOJEJ
KUCHNI

Listwa przyblatowa Mini-alu-wap



LISTWA PRZYBLATOWA MINI ALU WAP

LISTWA PRZYBLATOWA MINI-ALU-WAP

PROFIL	KOLOR	INDEX	OPAKOWANIE
AP 860	ANODA SREBRNA Z USZCZELKAMI SZARYMI	860A.0C013A000.01.PK	8 szt. x 3 m
AP 860	ANODA SREBRNA Z USZCZELKAMI CZARNYMI	860A.0C013A000.02.PK	8 szt. x 3 m
AP 860	INOX Z USZCZELKAMI SZARYMI	860A.0C0153000.01.PK	8 szt. x 3 m
AP 860	INOX Z USZCZELKAMI CZARNYMI	860A.0C0153000.02.PK	8 szt. x 3 m

DODATKI DO LISTWY MINI ALU WAP

DODATKI DO LISTWY MINI-ALU-WAP

KOLOR	INDEX	OPAKOWANIE
ANODA	860D.0831.SET	1 set: 4szt. AW, 4szt. AN, 8szt. AK
INOX	860D.1209.SET	1 set: 4szt. AW, 4szt. AN, 8szt. AK
CZARNY (BARWIONY W MASIE)	860D.0901.SET	1 set: 4szt. AW, 4szt. AN, 8szt. AK

LISTWY MINI WAP



MINI ALU WAP AL 103

MINI ALU WAP AL 103

PROFIL	INDEX	NAZWA KATALOGOWA	ZDJĘCIE	RYSunEK TECHNICZNY [MM]	OPAKOWANIE
AL 103	AL103MW.XXXXX3000.PK	mini alu wap			10 szt. x 3 m

KOLORYSTYKA AL 103



9016

biały połysk

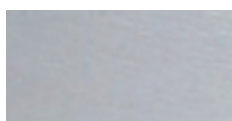

0C000A

anoda srebrna

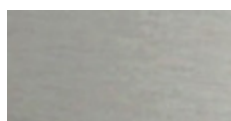

0C30S

inox szczotkowany



C35AN

anoda czarna



9005

czarny połysk



MINI WAP WKŁĘŚŁY AP 494

MINI WAP AP 494

PROFIL	INDEX	NAZWA KATALOGOWA	ZDJĘCIE	RYСУNEK TECHNICZNY [MM]	OPAKOWANIE
AP 494	494V.XXXXX3000.00.KL	mini wap			32 szt. x 3 m

DODATKI DO AP 494



PROFIL	INDEX	NAZWA KATALOGOWA	ZDJĘCIE	OPAKOWANIE
AK 494	494D.OXXX.AKZ	zakończenie		100 szt.
AW 494	494D.OXXX.AWZ	narożnik wewnętrzny		50 szt.
AN 494	494D.OXXX.ANZ	narożnik zewnętrzny		50 szt.

DOBÓR KOLORYSTYCZNY MINI WAP AP 494 I DODATKÓW



dodatki 201	dodatki 202	dodatki 203
		
201	202	203
biały	czarny	aluminium

MINI WAP WYPUKŁY AP 495

MINI WAP AP 495					
PROFIL	INDEX	NAZWA KATALOGOWA	ZDJĘCIE	RYSUNEK TECHNICZNY [MM]	OPAKOWANIE
AP 495	495V.XXXXX3000.00.KL	mini wap			20 szt. x 3 m

DODATKI DO AP 495				
PROFIL	INDEX	NAZWA KATALOGOWA	ZDJĘCIE	OPAKOWANIE
AK 495	495D.0XXX.AKZ	zakończenie		100 szt.
AW 495	495D.0XXX.AWZ	narożnik wewnętrzny		50 szt.
AN 495	495D.0XXX.ANZ	narożnik zewnętrzny		50 szt.

DOBÓR KOLORYSTYCZNY MINI WAP AP 495 I DODATKÓW

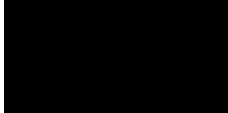
dodatki 201	dodatki 203	dodatki 202
		
201	203	202
biały	aluminium	czarny



MINI WAP WKŁĘŚŁY DEKOR AP 636

AP 636

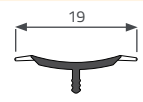
PROFIL	INDEX	NAZWA KATALOGOWA	ZDJĘCIE	RYСУNEK TECHNICZNY [MM]	OPAKOWANIE
AP 636	636V.XXXXX3000.00.KL	mini wap			10 szt. x 3 m

DODATKI DO AP 636

PROFIL	INDEX	NAZWA KATALOGOWA	ZDJĘCIE	OPAKOWANIE
AK 636	494D.OXXX.AKZ	zakończenie		100 szt.
AW 636	494D.OXXX.AWZ	narożnik wewnętrzny		50 szt.
AN 636	494D.OXXX.ANZ	narożnik zewnętrzny		50 szt.

DOBÓR KOLORYSTYCZNY MINI WAP AP 636 I DODATKÓW

dodatki 235



235

juta beżowa

dodatki 301

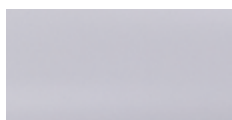

301

biały mat

dodatki 901

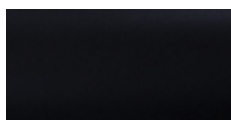

901

czarny mat

dodatki 161



161



srebro mat



LISTWA PRZYBLATOWA AP 120











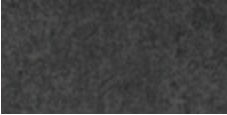

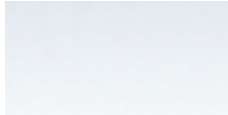
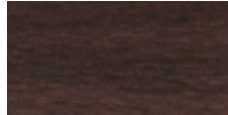



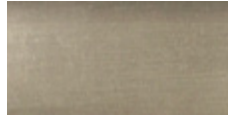

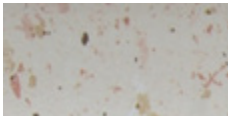





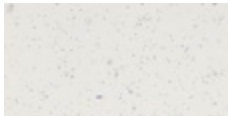

Nasze listwy przyblatowe to nieodzowny element wykończeniowy każdej kuchni. Wykonane z najlepszych materiałów pozwalają długo cieszyć się nienaganną jakością. Kolorystyka idealnie dobrana do dekorów blatów kuchennych produkujących producentów w Polsce.

IDEALNE DOPASOWANIE!

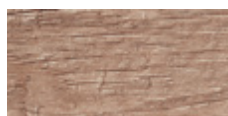
AP 120					
PROFIL	ZDJĘCIE	INDEX	NAZWA KATALOGOWA	RYСУNEK TECHNICZNY [MM]	OPAKOWANIE
AP 120		120V.xxxxx.3000.00.00	listwa przyblatowa		25 szt. x 3 mb

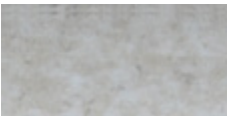
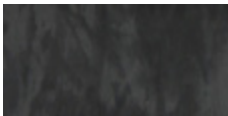
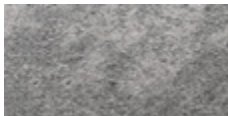
DOBÓR KOLORYSTYCZNY LISTWY AP 120 I DODATKÓW

116	141	161	193	206
				
buk	olcha	srebro	marmur jasny	wenge

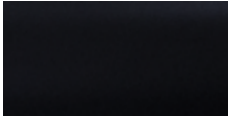
<p>dodatki 235</p>  <p>235</p> <p>juta beżowa</p>	<p>dodatki 284</p>  <p>284</p> <p>konsuela</p>	<p>dodatki 703</p>  <p>285</p> <p>złoty granit</p>	<p>dodatki 301</p>  <p>301</p> <p>biały</p>	<p>dodatki 706</p>  <p>326</p> <p>ciemny orzech</p>
<p>dodatki 816</p>  <p>404</p> <p>buk jasny</p>	<p>dodatki 708</p>  <p>571</p> <p>dąb jasny</p>	<p>dodatki 591</p>  <p>0785</p> <p>jaśmin</p>	<p>dodatki 909</p>  <p>820</p> <p>srebro matowe</p>	<p>dodatki 841</p>  <p>841</p> <p>szampański</p>
<p>dodatki 899</p>  <p>899</p> <p>grafit</p>	<p>dodatki 901</p>  <p>901</p> <p>czarny</p>	<p>dodatki 580</p>  <p>1004</p> <p>chip piasek</p>	<p>dodatki 1105</p>  <p>1105</p> <p>biały połysk</p>	<p>dodatki 1110</p>  <p>1110</p> <p>biały matowy</p>
<p>dodatki 1511</p>  <p>1245</p> <p>dąb sonoma</p>	<p>dodatki 1514</p>  <p>1249</p> <p>traweryn jasny</p>	<p>dodatki 1905</p>  <p>1251</p> <p>andromeda</p>	<p>dodatki 308</p>  <p>1252</p> <p>trawertyn</p>	<p>dodatki 500</p>  <p>1253</p> <p>dąb siena</p>
<p>dodatki 901</p>  <p>1314</p> <p>diamant czarny</p>	<p>dodatki 116</p>  <p>1356</p> <p>drewno retro</p>	<p>dodatki 1105</p>  <p>1357</p> <p>andromeda biała II</p>	<p>dodatki 308</p>  <p>1358</p> <p>dąb kanyon</p>	<p>dodatki 500</p>  <p>1387</p> <p>dąb wotan</p>
<p>dodatki 1398</p>  <p>1398</p> <p>dąb na zawsze</p>	<p>dodatki 308</p>  <p>1515</p> <p>bianka</p>	<p>dodatki 901</p>  <p>1519</p> <p>dolores</p>	<p>dodatki 284</p>  <p>1533</p> <p>ciemny tassili</p>	<p>dodatki 903</p>  <p>1534</p> <p>jasny atelier</p>
<p>dodatki 284</p>  <p>1536</p> <p>beton</p>	<p>dodatki 1905</p>  <p>1905</p> <p>czarny połysk</p>	<p>dodatki 1910</p>  <p>1910</p> <p>czarny matowy</p>		

DODATKI DO AP 120

PROFIL	INDEX	NAZWA KATALOGOWA	ZDJĘCIE	OPAKOWANIE
AW 120	120D.OXXX.AW	narożnik wewnętrzny		25 szt.
AN 120	120D.OXXX.AN	narożnik zewnętrzny		25 szt.
AK 120	120D.OXXX.AK	zakończenie		25 szt.



ALUMINIOWA LISTWA PRZYBLATOWA **AP 121 A**

Listwa posiada walory tradycyjnej listwy przyblatowej oraz nakładki aluminiowej. Głównymi zaletami profilu jest odporność na odkształcanie pod wpływem wysokich temperatur oraz łatwy i szybki montaż.



AP 121 A

PROFIL	INDEX	NAZWA KATALOGOWA	ZDJĘCIE	RYSUNEK TECHNICZNY [MM]	OPAKOWANIE
AP 121 A	121A.xxxxx.3000.00AL	alumiowa listwa przyblatowa			10 szt. x 3 mb

DOBÓR KOLORYSTYCZNY AP 121 A I DODATKÓW

dodatki 841	dodatki 830	dodatki 1105	dodatki 1905	dodatki 901
				
0C30S	0C000A	9016	9005	C35AN
inox szczotkowany	anoda srebrna	biały połysk	czarny połysk	anoda czarna

DODATKI DO LISTEW AP 121 A

PROFIL	INDEX	NAZWA KATALOGOWA	ZDJĘCIE	OPAKOWANIE
AW 120	120D.OXXX.AW	narożnik wewnętrzny		25 szt.
AN 120	120D.OXXX.AN	narożnik zewnętrzny		25 szt.
AK 120	120D.OXXX.AK	zakończenie		25 szt.





ALUMINIOWA NAKŁADKA NA LISTWĘ PRZYBLATOWĄ AP 120 A

AP 120 A

PROFIL	INDEX	NAZWA KATALOGOWA	ZDJĘCIE	RYСУNEK TECHNICZNY [MM]	OPAKOWANIE
AP 120 A	120A.xxxxx0800.00.AL	nakładka aluminiowa			1 szt. x 0,8 mb

KOLORYSTYKA AP 120 A



OC30S

inox szczotkowany



OC00A

anoda srebrna



1105

biały połysk



1905

czarny połysk



C35AN

anoda czarna

Innowacyjna nakładka aluminiowa to niezawodne zabezpieczenie listwy przyblatowej. Chroni przed odkształcaniem pod wpływem wysokich temperatur. Nakładka nie wymaga klejenia ani dodatkowych łączów.

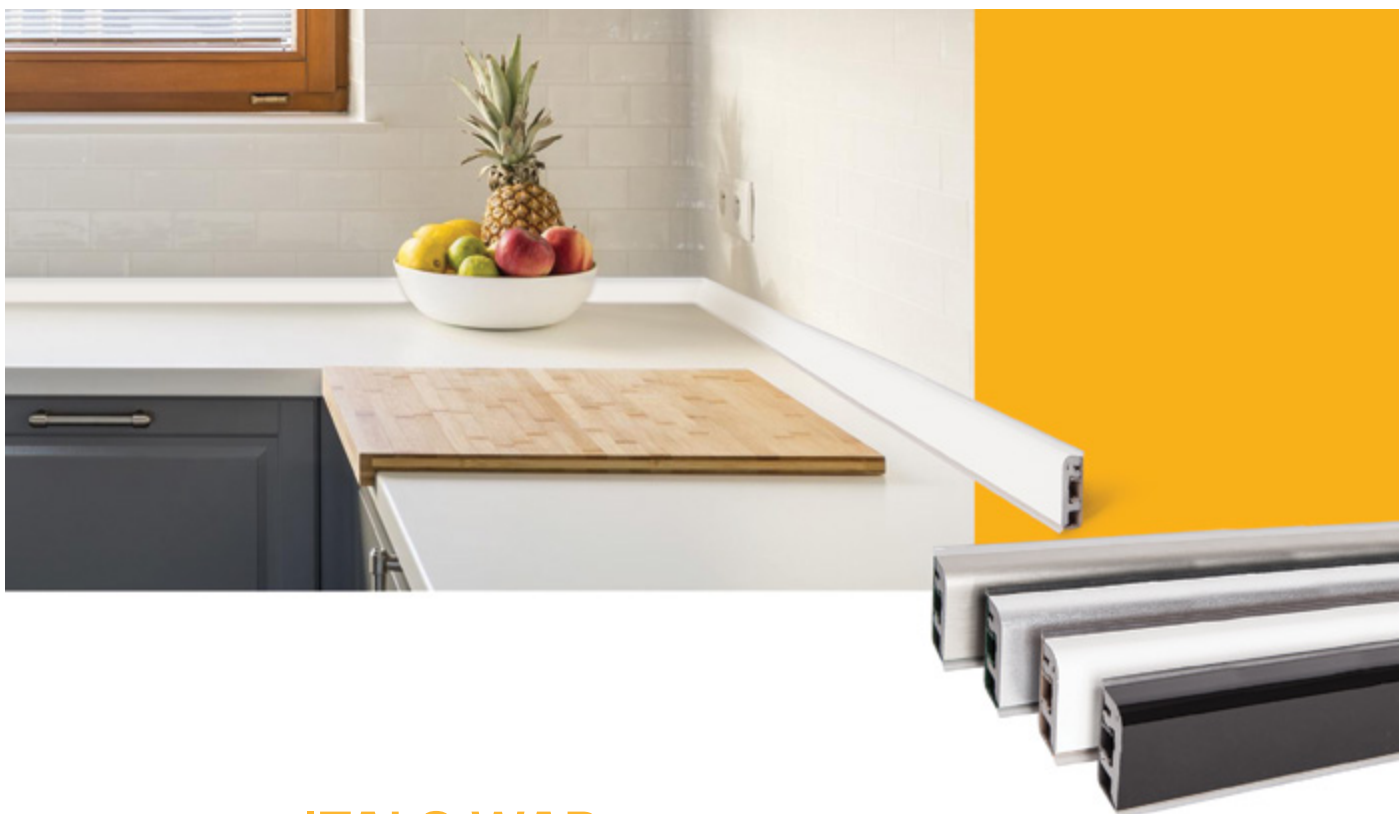

LISTWA PRZYBLATOWA **ITALO WAP**

Listwa przyblatowa ITALO WAP to harmonia funkcjonalności i piękna. Została wykonana z wytrzymałego, spienionego PVC, posiada uszczelki chroniące przed brudem i wilgocią. Docinanie narożników jest tak proste jak w listwach drewnianych. Idealne łączenie przy pomocy kleju lub silikonu. Listwę można także wykończyć dedykowanymi narożnikami i zakończeniami.

SUBTELNE WYKOŃCZENIE

ITALO WAP AP 630

PROFIL	INDEX	NAZWA KATALOGOWA	ZDJĘCIE	RYСУNEK TECHNICZNY [MM]	OPAKOWANIE
AP 630	630B.xxxxx3000.00.KP	italo wap			8 szt. x 3 mb

DOBÓR KOLORYSTYCZNY ITALO WAP I DODATKÓW

<p>dodatki 820</p> <p>1200</p> <p>aluminium szczotkowane połysk</p>	<p>dodatki 820</p> <p>1201</p> <p>aluminium szczotkowane mat</p>	<p>dodatki 1208</p> <p>1208</p> <p>inox</p>	<p>dodatki 1105</p> <p>1105</p> <p>biały połysk</p>	<p>dodatki 1905</p> <p>1905</p> <p>czarny połysk</p>
<p>dodatki 1110</p> <p>1110</p> <p>biały mat</p>	<p>dodatki 1910</p> <p>1910</p> <p>czarny mat</p>	<p>dodatki 1209</p> <p>1209</p> <p>aluflex</p>	<p>dodatki 1536</p> <p>1536</p> <p>beton</p>	

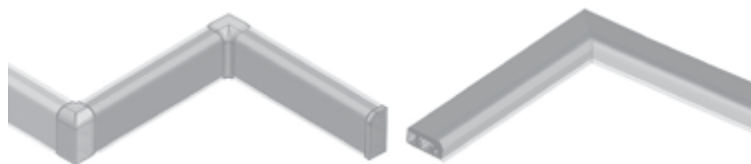

MOŻLIWOŚĆ STOSOWANIA LISTEW W POŁOŻENIU PIONOWYM I POZIOMYM

DODATKI DO ITALO WAP AP 630

PROFIL	INDEX	NAZWA KATALOGOWA	ZDJĘCIE	OPAKOWANIE
AW 630	630D.XXXX.AW	narożnik wewnętrzny		5 szt.
AN 630	630D.XXXX.AN	narożnik zewnętrzny		5 szt.
AK 630	630D.XXXX.AK	zakończenia		5 kpl. (5 szt. zak. lewych + 5 szt. zak. prawych)
SET	630D.XXXX.SET	komplet AW, AN, AK		kpl. po 1 szt.

EKSKLUZYWNA KOLEKCJA PROFILI WYKOŃCZENIOWYCH INOX





// COKOŁY MEBLOWE

Cokoły przeznaczone są do estetycznego wykończenia szafek kuchennych. Ich obecność w Twojej kuchni to krok w stronę nowoczesności i elegancji. Dzięki naszym cokołom z łatwością zachowasz czystość i porządek pod szafkami kuchennymi!

FUNKCJONALNOŚĆ //
I ELEGANCJA

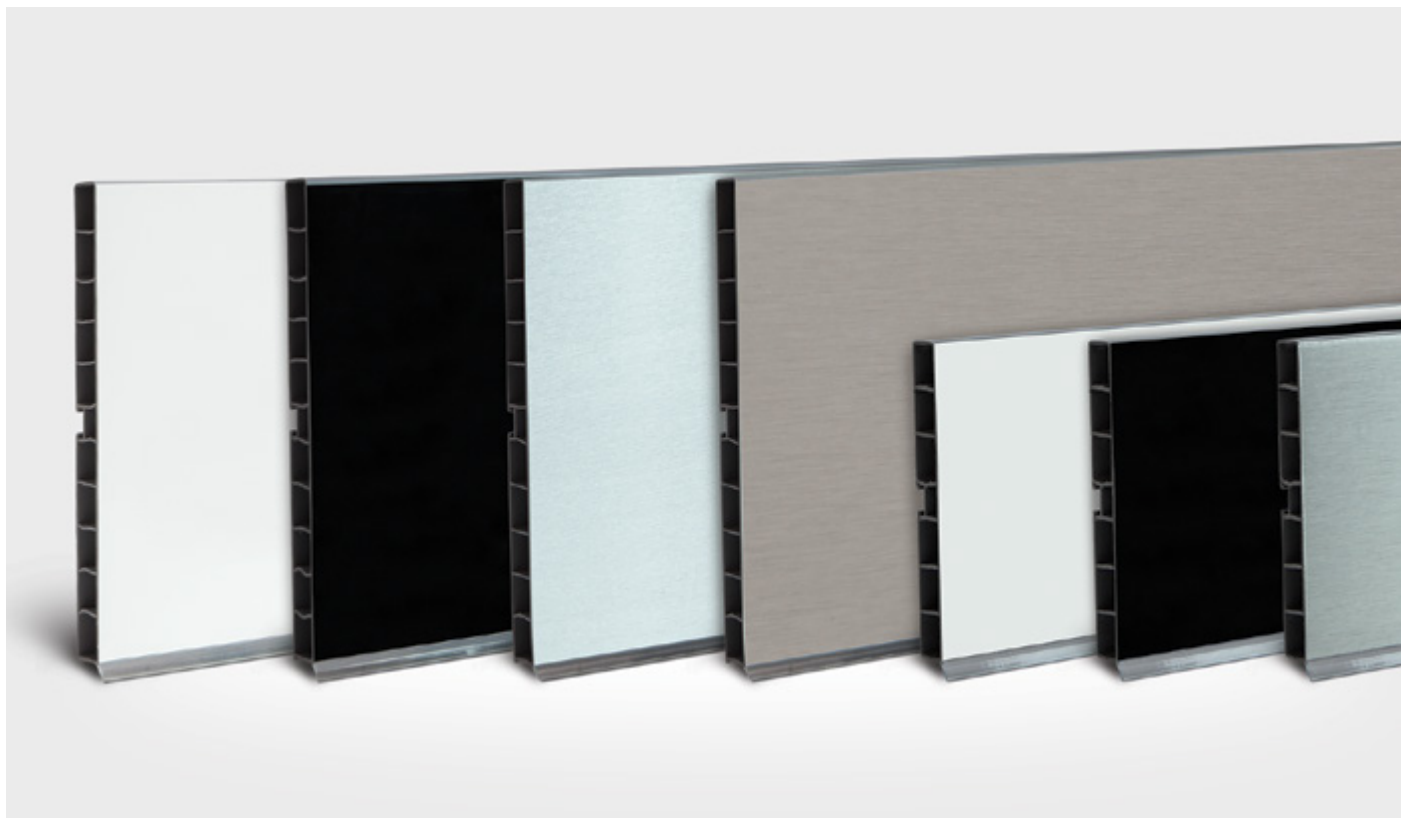

COKOŁY MEBLOWE CLASSIC

SPRAWDZONE I SOLIDNE WYKOŃCZENIE MEBLI KUCHENNYCH

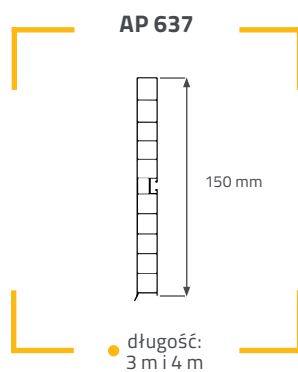
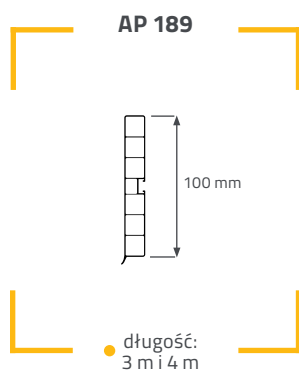

COKOŁY CLASSIC

PROFIL	INDEX	NAZWA KATALOGOWA	OPAKOWANIE
AP 189	189B.XXXXA.000.00	cokół 100	10 szt. x 3 m
AP 637	637B.XXXXA.000.00	cokół 150	10 szt. x 3 m

KOLORYSTYKA COKOŁÓW CLASSIC

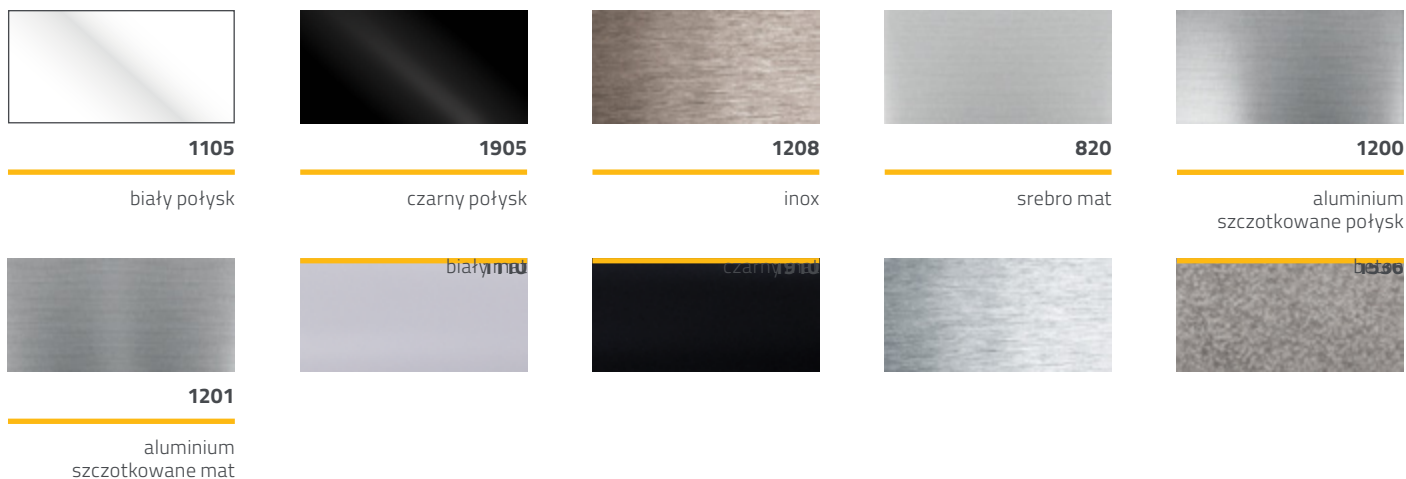

DODATKI W KOLORACH COKOŁU



● Zakończenie



● Multicorner



● Klips montażowy

DODATKI DO COKOŁÓW CLASSIC

PROFIL	INDEX	NAZWA KATALOGOWA	OPAKOWANIE
APK 189	189D.XXXX.APK	profil zakończeniowy	25 szt.
APK 637	637D.XXXX.APK	profil zakończeniowy	25 szt.
AMC 189	189D.XXXX.AMC	multicorner	10 szt.
AMC 637	189D.XXXX.AMC	multicorner	10 szt.
ADM189/637	189D.0300.K	klips montażowy	100 szt.



// ROLETY MEBLOWE

Zastępują one tradycyjne fronty meblowe nie tylko w szafkach kuchennych i biurowych. Rozwiązanie te można znaleźć również w warsztatach, marketach, specjalistycznych samochodach, kamperach, na jachtach. Szybki i łatwy montaż oraz ekspresowa realizacja jest powodem coraz większej popularności tego rozwiązania w branży meblowej. Rolety meblowe firmy Thermoplast wykonane są z wysokiej jakości tworzyw sztucznych lub aluminium. Dostępne w szerokiej gamie kolorystycznej zaspokajają gusta najbardziej wymagających Klientów.

OPTYMALNE //
WYKORZYSTANIE
POWIERZCHNI



ROLETA AP 470



ROLETA AP 270

RYS. TECHNICZNY



● AP 470

RYS. TECHNICZNY

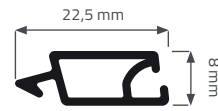

● AP 270

KOLORYSTYKA AP 470



MT 470 - 161

srebro

KOLORYSTYKA AP 270



MR 270 - 820

srebro mat



MR 270 - 1105

biały

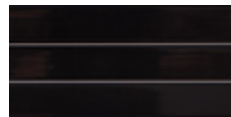

MR 270 - 1905

czarny

ROLETY OFERUJEMY W POSTACI:

- gotowych zestawów, co gwarantuje szybki i łatwy montaż
- profili, co stanowi korzystną ofertę dla producentów oczekujących najniższej kalkulacji kosztów oraz niestandardowych rozwiązań



ROLETY MEBLOWE Z PVC



doskonała
relacja ceny
do jakości



innowacyjne
rozwiązania
techniczne

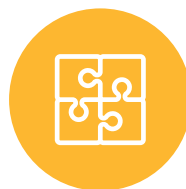

bardzo szybki
i łatwy
montaż



szeroka
paleta
kolorów

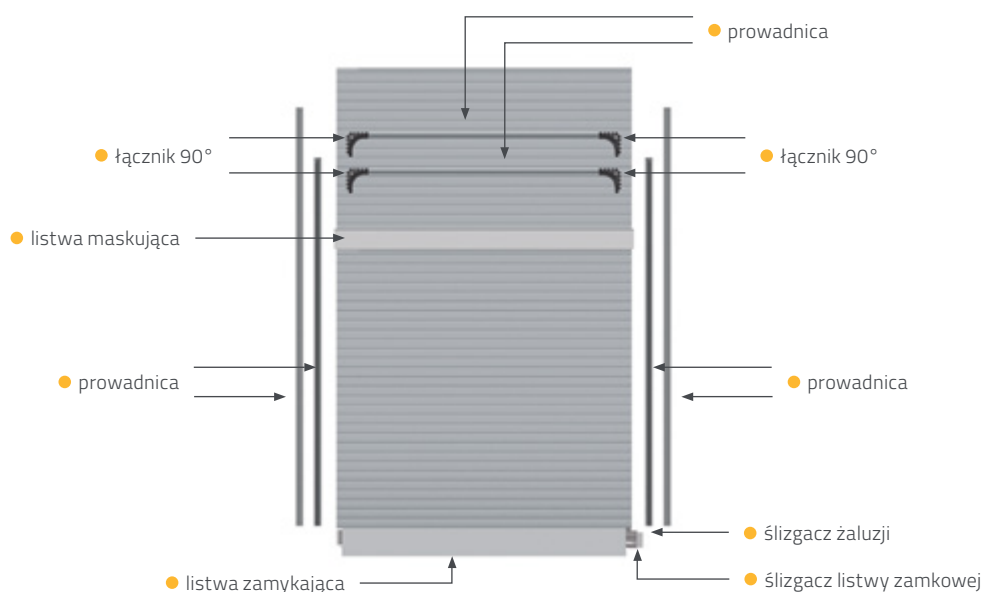

UKŁAD ROLETY W KORPUSIE MEBLOWYM

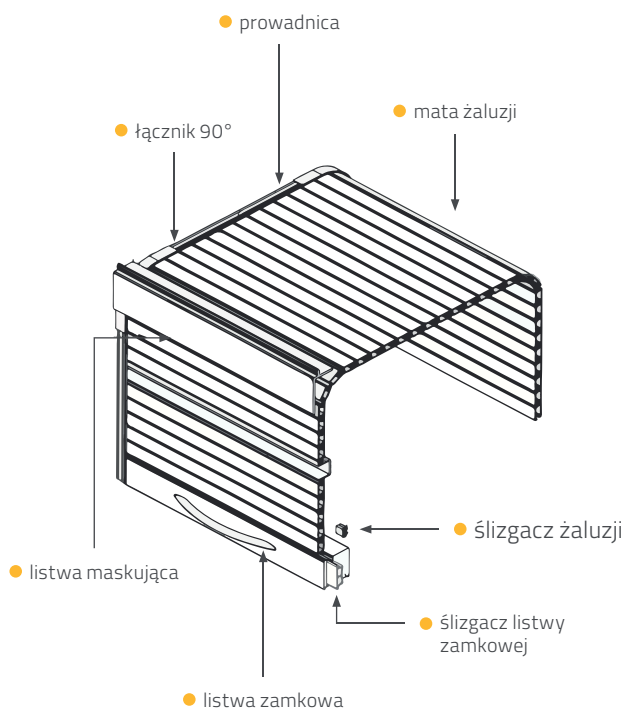

MAKSYMALNE ROZMIARY KORPUSU

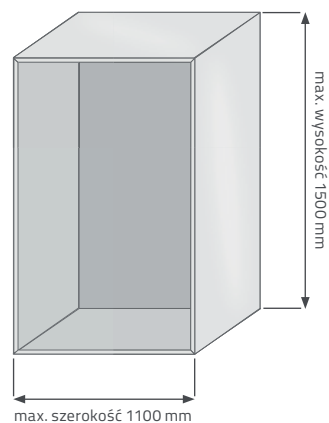

Wychodząc naprzeciw zapotrzebowaniu Klientów na gotowe zestawy rolet meblowych, nasza firma wykonuje je na każdy rozmiar do wysokości 1500 mm i szerokości 1100 mm.

ROLETY MEBLOWE W PROFILACH DO INDYWIDUALNEGO DOCIĘCIA

PROFIL	INDEX	NAZWA KATALOGOWA	ZDJĘCIE	PRZEKRÓJ PROFILU	OPAKOWANIE I KOLOR
MR 270	270Z.XXXXF2600.00.00	profil żaluzji			45 szt. x 2,6 mb kolory: 820, 1105, 1905
MT 470	470Z.XXXXT2600.00.00	profil żaluzji			40 szt. x 2,6 mb kolory: 161
AP 271	271Z.XXXXK2600.00.00	przewodnica wewnętrzna			14 szt. x 2,6 mb kolory: 301, 901, 909
AP 272	272Z.XXXXK2600.00.00	przewodnica zewnętrzna + podstawa			14 szt. x 2,6 mb kolory: 820, 1105, 1905, 901, 830, 1208
MR 276 MT 276	276Z.XXXXX2600.00.00	profil listwy zamkowej			3 szt. x 2,6 mb kolory: 820, 1105, 1905, 161
MR 277	277Z.XXXXF2600.00.00	profil listwy zamkowej z rączką			3 szt. x 2,6 mb kolory: 820, 1105, 1905
MR 712	712Z.XXXXX2600.00.00	profil listwy zamkowej			3 szt. x 2,6 mb kolory: 830, 1208
MR 713	713Z.XXXXT2600.00.00	profil listwy maskującej			6 szt. x 2,6 mb kolory: 820, 830, 1208, 1105, 1905, 161
AZ 270 AZ 470	270D.0000.AZ 470D.0000.AZ 710D.0000.AZZ	ślizgacz profilu żaluzji			100 szt. kolor: transparentny
AZ 271	271D.0XXX.AZ	łuk 90° wewnętrzny do przewodnicy AP 271			10 szt. kolory: 301, 901, 909, 832, 816, 740
AZ 273	273D.0XXX.AZ	łuk 90° zewnętrzny do przewodnicy AP 272			10 szt. kolory: 301, 901, 909
AZ 277	277D.0XXX.AZ	ślizgacz listwy zamkowej			10 szt. kolory: 301, 901, 909

2 TYPY ZAMKÓW DO PROFILU MR/MT 276, MR 712

ZAMEK VERTI

wkładka
ø 18 mm x 32 mm



ZAMEK HUWIL HAKOWY DORN

wkładka
ø 16,5 mm x 22 mm





// OBRZEŻA MEBLOWE

Obrzeża meblowe to niezbędne elementy wykończeniowe mebli, które w sposób zdecydowany wpływają na ich estetykę, trwałość i funkcjonalność. Zadaniem obrzeży meblowych jest wykończenie surowych krawędzi płyt meblowych. Ich barwa, struktura i połysk są dobierane pod kątem konkretnej płyty meblowej. W naszej ofercie obrzeża meblowe z PVC występują w szerokiej gamie kolorów i rozmiarów zarówno dla rynku stolarskiego jak i dla przemysłu meblowego.

DOSKONAŁE //
WYKOŃCZENIE



OBRZEŻA MEBLOWE

PROFIL	INDEX	NAZWA KATALOGOWA	OPAKOWANIE
AP 374 22 X 0,6 (MM)	374TXXXXX.250.22.0	taśma obrzeżowa PVC	6 x 250 mb
AP 376 22 X 1 (MM)	376TXXXXX.150.22.0	taśma obrzeżowa PVC	6 x 150 mb
AP 377 22 X 2 (MM)	377TXXXXX.100.22.0	taśma obrzeżowa PVC	6 x 100 mb
AP 377 32 X 2 (MM)	377TXXXXX.100.33.0	taśma obrzeżowa PVC	4 x 100 mb
AP 214 42 X 2 (MM)	214TXXXXX.050.42.0	taśma obrzeżowa PVC	1 x 50 mb

ROZMIAR OBRZEŻY MEBLOWYCH

SZEROKOŚĆ (mm)*	GRUBOŚĆ (mm)	0,6	1,0	2,0
	22	●	●	●
33			●	
42			●	

* Obrzeża PVC są produkowane tylko pod zamówienie z określonym minimum.

* Istnieje możliwość indywidualnego doboru kolorystycznego pod konkretnego producenta płyt.

* Na zamówienie możemy wykonać obrzeża w niestandardowych szerokościach np 16 mm, 19 mm, 25 mm, 28 mm, 66 mm.

KOLORYSTYKA OBRZEŻY MEBLOWYCH



3310 P

biały prega
K110



3301

biały gładki
K110



3322

biały alaska
U8681SM

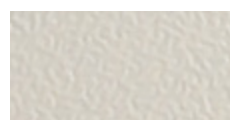











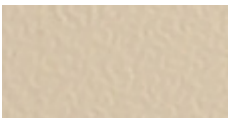
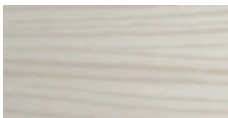
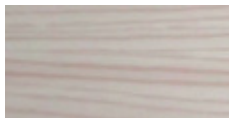

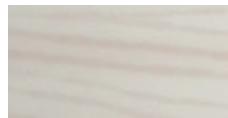

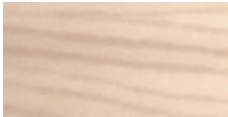
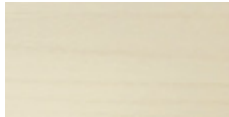
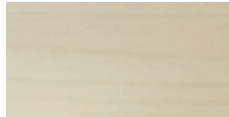
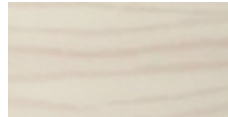
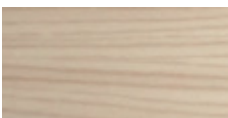

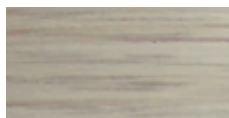

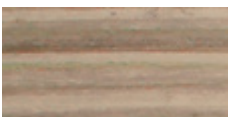
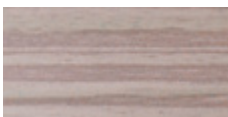
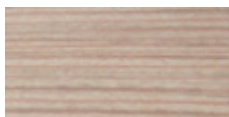
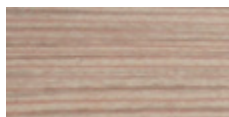
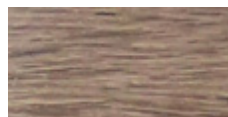

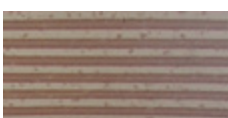

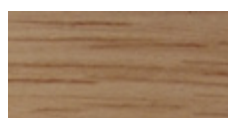
3108



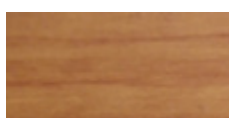
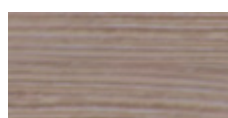
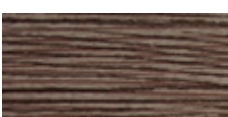
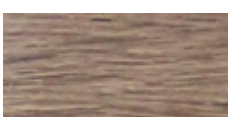
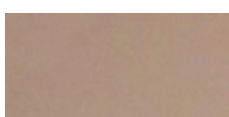



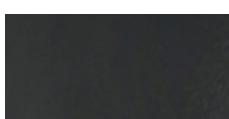



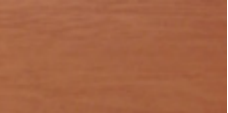

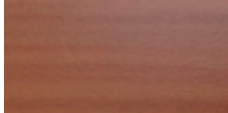
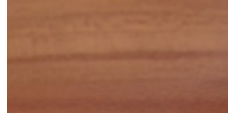



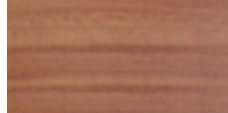





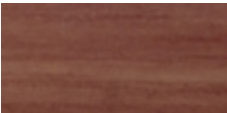
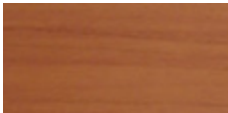

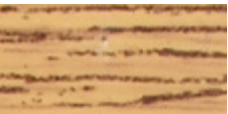
waniliowy
U108

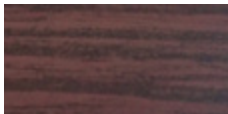
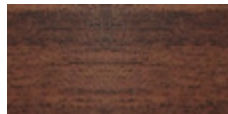

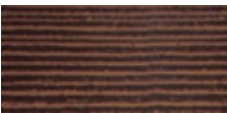
3841

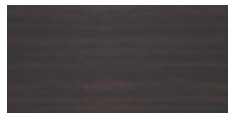
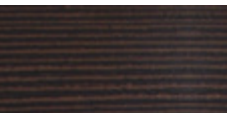
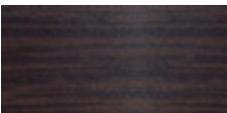
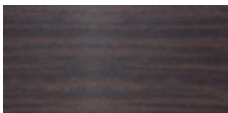
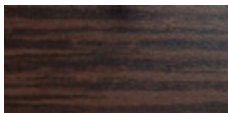
wanilia
U1313

				
3858	3533	3534	3219	3053
piaskowy U515	navarra R4524	jesion werona D3158WG	klon biały D2460	brzoza H1733
				
3535	3123	3524	3066	3063
dąb rieka jasny D3166MX	dąb mleczny R4120	klon miodowy H1521	klon vancouver D440	klon D375
				
3221	3087	3245	3361	3519
wenge jasne D2427	grusza polna D664	brzoza alaska R5717	dąb palermo jasny D2609	pinia avola H1476
				
3278	3220	3247	3188	3530
zebrano piaskowe H3006	trawa morska D2298	legno jasne R3083	limba jasna D2381	dąb sonoma D3025
				
3083	0120	3067	3104	3523
buk mangfall R5107	multiplex	buk D381, R5113	jabłoń locarno jasny D9475	dąb naturalny H3389
				
3526	3266	3112	3061	3191
urbano H3070	oliwka D2715	dąb górski D740, 740KS	olcha	fino brązowe F583
				
3057	3536	3783	3051	0820
riogletto D8417	dąb sonoma tabac D5194MX	cappuccino U3053PE	szary U2101	srebro matowe
				
3117	3942	3942	3068	3193
srebrny D881	antracyt U1290	grafitowy U3114PE	buk bawaria D1426, D9200	olcha góraska R4634

				
3522 wiśnia H1706	3069 wiśnia D D088	3062 olcha D9310	3294 olcha	3520 merano H3128
				
3248 legno tabac R3248	3517 zebrano beż-szare H3005	3225 akacja R5717	3217 zebrano afrykańskie D2296	3052 havana nova 8956KS
				
3527 merano brązowe H3129	3226 orzech toskania D2453	3074 orzech jasny D722, R4842	3122 calvados D1937	3165 grusza polna D9300, R4964
				
3072 jabłoń locarno D1972	3075 orzech bologna D9451	3056 śliwka D2608	3167 grusza dzika R4967	3078 mahon czerwony D775SE
				
3114 dąb rustykalny D708	3222 zebrano ciemne D2297	3058 ecco orzech D9459	3186 kasztan corsico R4118	3059 orzech 1925KS
				
3218 macassar D2446	3054 wenge D2227	3079 mahon togo D466	3298 buk tyrol H1599	3055 dąb parelmo ciemny D2610
				
3189 limba czekoladowa D2380	3076 orzech ciemny D9450	3050 zebrano D9775	3187 kasztan wenge	3160 wenge magia
				
3288 dąb ferrara H1137	3901 czarny U2200	3526 urbano H3070		



// PROFILE C, T

Profile C i T stanowią od dawna jedną z najlepszych metod wykończenia mebli. Dzięki zastosowaniu wysokiej jakości materiałów nasze profile C i T są wyjątkowo odporne na ścieranie i uderzenia, co pozwala chronić płyty meblowe przed uszkodzeniem podczas eksploatacji. To proste i estetyczne wykończenie mebli, stołów lub blatów.

PONADczasowe //
ROZWIĄZANIE

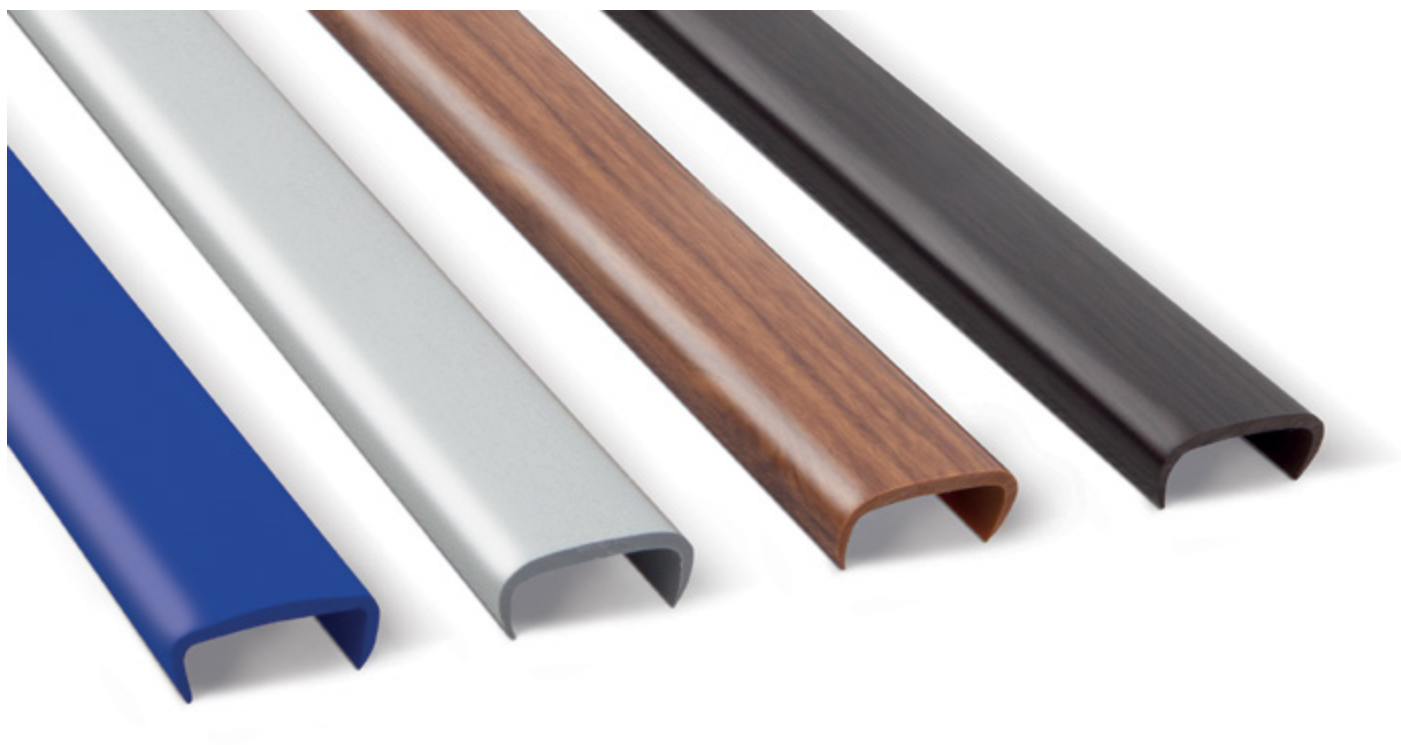

PROFIL C - AP 088

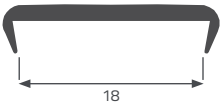
PROFIL	OPIS	RYСУNEK TECHNICZNY [MM]	OPAKOWANIE
AP 088	profil z miękkiego PVC		2 szt. x 35 mb

KOLORYSTYKA AP 088



3001

biały

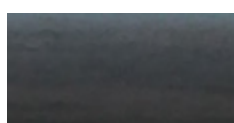

9007

czarny

Na życzenie Klienta istnieje możliwość indywidualnego doboru kolorystycznego.

PROFIL C - AP 167*

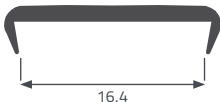
PROFIL	OPIS	RYСУNEK TECHNICZNY [MM]	OPAKOWANIE
AP 167	profil z miękkiego PVC		2 szt. x 35 mb

* Profil ten jest produkowany na zamówienie klienta. Istnieje możliwość indywidualnego doboru kolorystycznego.

PROFIL C - AP 353*

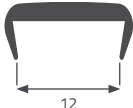
PROFIL	OPIS	RYSUNEK TECHNICZNY [MM]	OPAKOWANIE
AP 353	profil z miękkiego PVC		2 szt. x 35 mb

* Profil ten jest produkowany na zamówienie klienta. Istnieje możliwość indywidualnego doboru kolorystycznego.

PROFIL C - AP 384

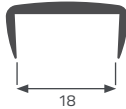
PROFIL	OPIS	RYSUNEK TECHNICZNY [MM]	OPAKOWANIE
AP 384	profil z twardego PVC		20 szt. x 2,6 mb

KOLORYSTYKA AP 384



3001

biały

Na życzenie Klienta istnieje możliwość indywidualnego doboru kolorystycznego.

Funkcjonalność i łatwość montażu naszych profili bez użycia drogich, specjalistycznych maszyn sprawia, że zarówno wytwórcy mebli, jak i prywatni użytkownicy często sięgają po nie, aby podnieść estetykę mebli.



PROFIL T - AP 155

PROFIL	OPIS	RYSUNEK TECHNICZNY [MM]	OPAKOWANIE
AP 155	profil z miękkiego PVC		1 szt. x 35 mb

KOLORYSTYKA AP 155



3001

biały

Na życzenie Klienta istnieje możliwość indywidualnego doboru kolorystycznego.

PROFIL T - AP 153*

PROFIL	OPIS	RYSUNEK TECHNICZNY [MM]	OPAKOWANIE
AP 153	profil z miękkiego PVC		1 szt. x 35 mb

* Profil ten jest produkowany na indywidualne zamówienie klienta.

PROFIL T - AP 156*

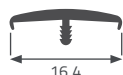
PROFIL	OPIS	RYSUNEK TECHNICZNY [MM]	OPAKOWANIE
AP 156	profil z miękkiego PVC		1 szt. x 35 mb

* Profil ten jest produkowany na indywidualne zamówienie klienta.

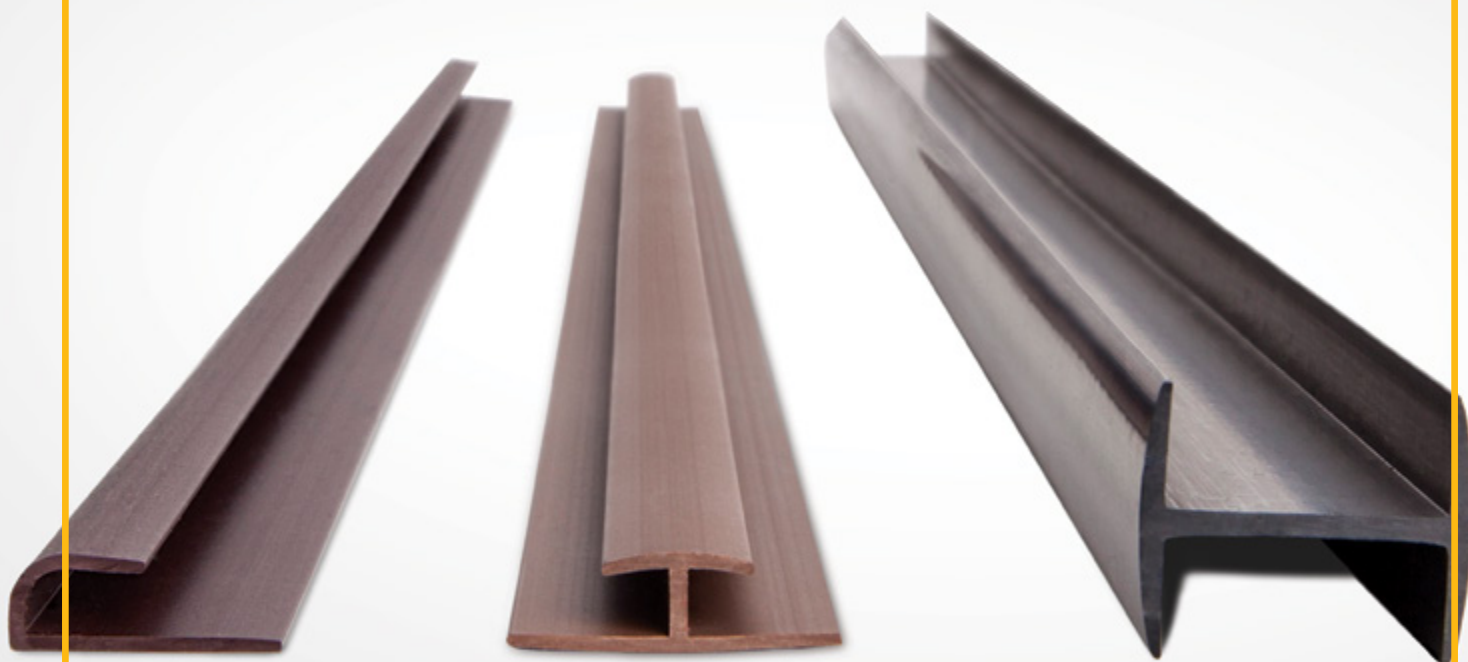



// PROFILE H, J

To grupa profili obejmująca profile konstrukcyjne do łączenia i zabezpieczania płyt meblowych. W naszej ofercie znajdują się profile połączeniowo-wykończeniowe typu H i J. Profile tego typu pozwalają na estetyczne połączenie dwóch płyt w jednej płaszczyźnie z bardzo łagodnym przejściem jednej w drugą. Prosty montaż z użyciem tych profili pozwala na wyeliminowanie niedoskonałości tradycyjnego łączenia płyt.

ESTETYKA //
I ŁATWY
MONTAŻ

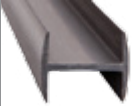
PROFIL H - AP 087

PROFIL	INDEX	OPIS	ZDJĘCIE	RYSUNEK TECHNICZNY [MM]	OPAKOWANIE
AP 087	087L.0000K2600.18.20	stosowany do łączeń dwóch płyt (18 mm) w jednej płaszczyźnie			20 szt. x 2,6 mb

KOLORYSTYKA AP 087



301

biały

Na życzenie Klienta istnieje możliwość indywidualnego doboru kolorystycznego.

PROFIL H - AP 178

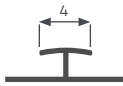
PROFIL	INDEX	OPIS	ZDJĘCIE	RYSUNEK TECHNICZNY [MM]	OPAKOWANIE
AP 178	178L.0000K2600.00.20	stosowany do łączeń dwóch płyt (4 mm) w jednej płaszczyźnie			20 szt. x 2,6 mb

KOLORYSTYKA AP 178







301

biały

Na życzenie Klienta istnieje możliwość indywidualnego doboru kolorystycznego.

PROFIL J - AP 177

PROFIL	INDEX	OPIS	ZDJĘCIE	RYSUNEK TECHNICZNY [MM]	OPAKOWANIE
AP 177	177L.0000K2600.00.20	stosowane do wykończenia płyt 4 mm			20 szt. x 2,6 mb
AP 177	177L.0301K2600.00.00	stosowane do wykończenia płyt 4 mm			100 szt. x 2,6 mb

KOLORYSTYKA AP 177



301

biały



901

czarny

Na życzenie Klienta istnieje możliwość indywidualnego doboru kolorystycznego.



// PROFILE ALUMINIOWE

Profile aluminiowe w naszej ofercie wykorzystywane są jako uchwyty montowane do frontów meblowych. Ich trwałość, uniwersalne zastosowanie, nowoczesne wzornictwo i dostępność spełniają wysokie wymagania klientów. Nasze profile uchwyto-
we zdobyły uznanie jakości oraz doceniono ich powtarzalność kolorystyczną. Obecna kolekcja jest systematycznie poszerzana o najbardziej popularne rozwiązania na rynku.

NOWOCZESNY //
DESIGN

PROFILE ALUMINIOWE UCHWYTOWE

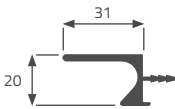
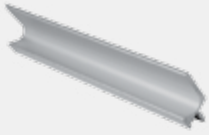
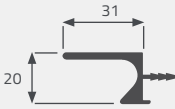
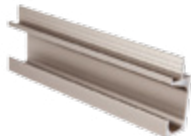
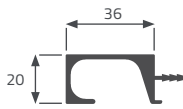
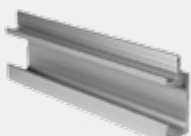
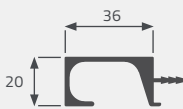
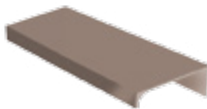
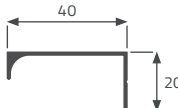
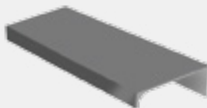
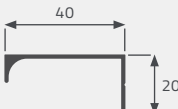
PROFIL	INDEX	ZDJĘCIE	RYSUNEK TECHNICZNY [MM]	KOLOR	OPAKOWANIE
AL 105	AL105KW.0C30S3000.PK			inox (0C30S)	10 szt. x 3 mb
AL 105	AL105KW.0C00A3000.PK			anoda srebrna (0C00A)	10 szt. x 3 mb
AL 107	AL107KW.0C30S3000.PK			inox (0C30S)	10 szt. x 3 mb
AL 107	AL107KW.0C00A3000.PK			anoda srebrna (0C00A)	10 szt. x 3 mb
AL 109	AL109KW.0C30S3000.PK			inox (0C30S)	10 szt. x 3 mb
AL 109	AL109KW.0C00A3000.PK			anoda srebrna (0C00A)	10 szt. x 3 mb

KOLORYSTYKA PROFILI ALUMINIOWYCH



0C00A

anoda srebrna

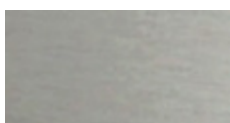

0C30S

inox

*Prezentowana kolorystyka dekorów w katalogu może nieznacznie odbiegać od rzeczywistych kolorów.

// MATERIAŁY MARKETINGOWE

Wychodząc naprzeciw oczekiwaniom naszych kontrahentów, aby ułatwić ekspozycję i sprzedaż produktów Thermoplast, dajemy pełne wsparcia marketingowe w postaci różnorodnych materiałów reklamowych, wzorników, ekspozytorów, stojaków, akcji rabatowych, programów bonusowych, promocji w mediach

i na targach branżowych. Dzięki temu wszystkie informacje o naszych produktach są łatwo dostępne co ułatwia podjęcie decyzji o dokonaniu zakupu naszych profili.

STANDY, WZORNIKI



TABLICE OFERTOWE, ROLLUPY



BANERY, GADŻETY REKLAMOWE



ULOTKI, PLAKATY, FOLDERY, NEWSLETTERY



PROMOCJE I PROGRAMY BONUSOWE



PROFESJONANE SZKOLENIA PRODUKTOWO-SPRZEDAŻOWE

*Chcemy być dla WAS wsparciem
- Pracownicy Thermoplast*

POZOSTAŁE GRUPY PRODUKTÓW

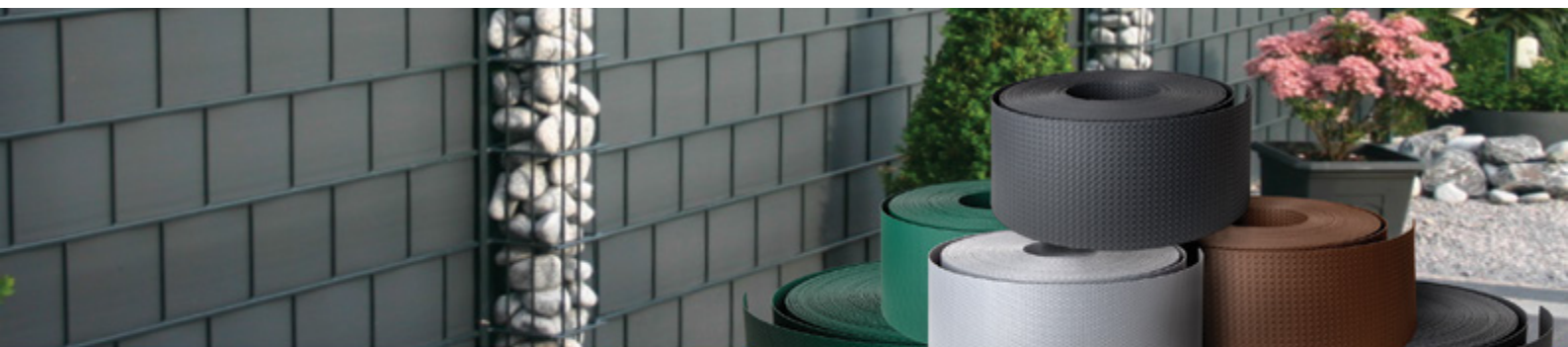

GWARANTUJĄ OSŁONĘ
I PRYWATNOŚĆ NA POSESJACH,
TARASACH I BALKONACH

// TAŚMY OGRODZENIOWE

Taśmy ogrodzeniowe są innowacyjnym rozwiązaniem, pozwalającym na stworzenie nowoczesnych, estetycznych i funkcjonalnych systemów ogrodzeniowych dla osób pragnących zachować prywatność na terenie posesji, w ogrodzie lub na balkonie.

SYSTEM MONTAŻU
POZIOMEGO

SYSTEM MONTAŻU
PIONOWEGO



DOSKONALE **NADAJĄ SIĘ DO**



PANELI OGRODZENIOWYCH

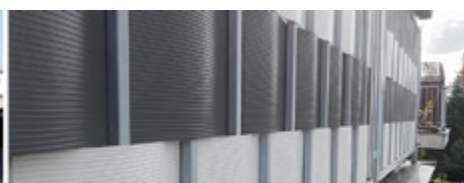

BALUSTRAD BALKONÓW



OGRODZEŃ SIATKOWYCH



POZOSTAŁE GRUPY PRODUKTÓW

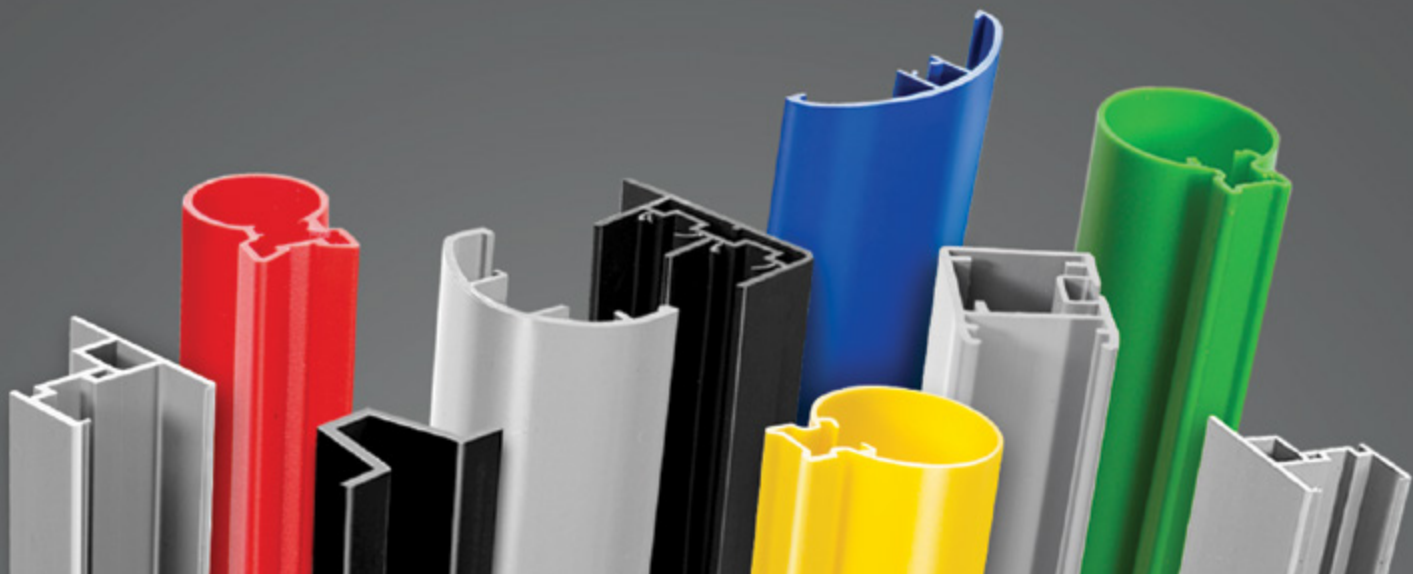

// PROFILE TECHNICZNE

Specjalizujemy się w projektowaniu i budowaniu narzędzi do wytłaczania oraz w technice ekstruzji profili spełniających oczekiwania indywidualnych inwestorów z różnych branż przemysłu.

REALIZACJA INDYWIDUALNYCH PROJEKTÓW

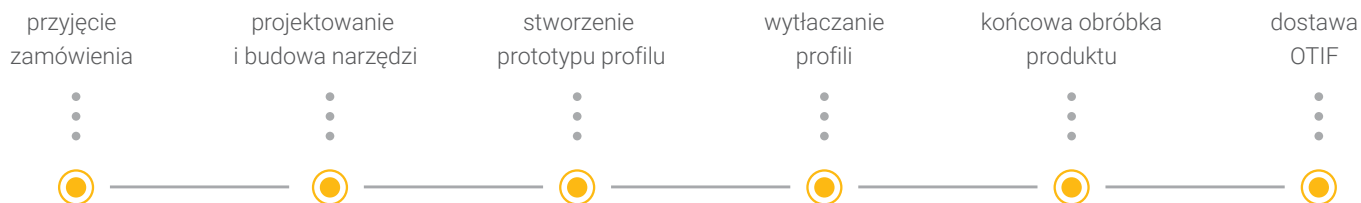

SZEROKIE ZASTOSOWANIE PROFILI W BRANŻACH

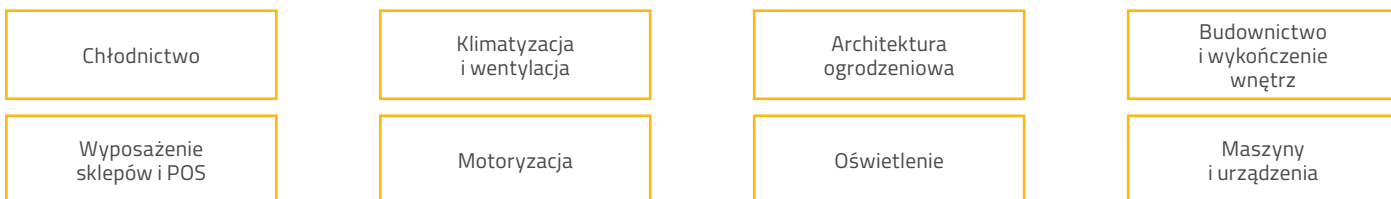

KATALOGI PROFILI TECHNICZNYCH





// KONTAKT

Thermoplast Technology P.S.A.
ul. Wilcza 3
32-590 Libiąż
www.thermoplast.eu

DZIAŁ SPRZEDAŻY:
Tel: +48 32 625 86 36
Kom: +48 669 121 610
E-mail: sprzedaz@thermoplast.eu

REKLAMACJE:
Tel: +48 32 625 86 10
Kom: +48 538 632 922
E-mail: claims@thermoplast.eu

ZAPRASZAMY DO KONTAKTU



www.thermoplast.eu