



**pfeil**



**For your passion**  
Woodcarving tools made in Switzerland



Äxte und Dixel 41  
Hatchets and Adzes 41  
Herminettes pour sculpteurs 41



Punktierisen 44  
Punches 44  
Poinçons 44



Klöpfel 45  
Mallets 45  
Maillets 45



Schreinerwerkzeuge 46  
Carpenter tools 46  
Outils de menuisier 46



Musikinstrumentenbau 51  
Violin-maker's tools 51  
Outils pour luthiers 51



Lederbearbeitung 52  
Leather tools 52  
Outils pour le travail du cuir 52



Abziehsteine 54  
Sharpening stones 54  
Pierres à affiler 54



Holzhefte 56  
Wooden handles 56  
Manches de rechange 56



Einspannvorrichtungen 57  
Work-holding equipment 57  
Dispositifs de serrage 57



Behandlung 60  
Handling 60  
Entretien 60

Produkteinformationen 61  
Product information 61  
Informations sur les produits 61

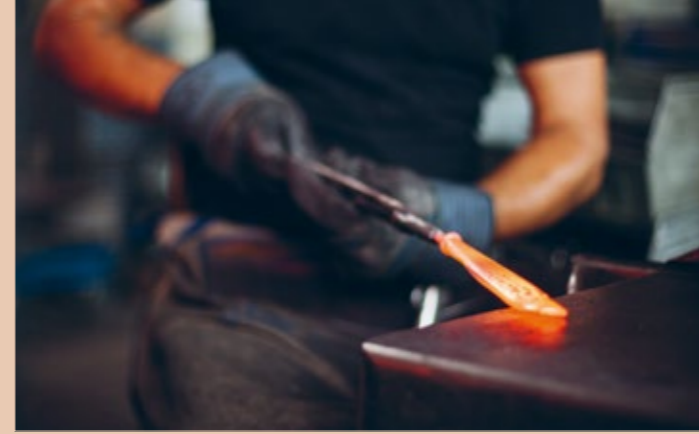

Nur wer die Herkunft kennt, kann Qualität garantieren. Made in Switzerland ist für uns eine Selbstverständlichkeit – seit 1902.

Quality can be guaranteed only when the origin is certain. Made in Switzerland is for us a matter of principle – since 1902.

On ne peut garantir la qualité d'un produit que lorsqu'on en connaît l'origine. Pour nous, le label Made in Switzerland est une évidence – depuis 1902.





Alle pfeil-Werkzeuge schmieden wir aus speziell für uns gefertigtem Stahl – **weil uns Standards nicht genügen.** Dieser **Spezialstahl** garantiert hervorragende Elastizität und beste Schnitthaltigkeit bei hoher Härte. pfeil-Werkzeuge sind **gebrauchsfertig geschliffen** und abgezogen – **rasiermesserscharf.**



We forge all pfeil tools from a steel alloy made especially for us – **because standard is not good enough for us.** This **special steel** ensures outstanding elasticity and edge-holding properties with high hardness. pfeil tools come **pre-sharpened** and ready to use, honed **razor sharp.**

Tous les outils pfeil sont forgés dans un acier spécialement fabriqué pour nous – **car les aciers standard ne nous satisfont pas.** Cet **acier spécial** garantit une élasticité exceptionnelle et une excellente stabilité de coupe même sur les supports les plus durs. Les outils pfeil sont **fournis affûtés** et affilés prêt à l'emploi – **tranchants comme un rasoir.**



Die pfeil-Messerherstellung baut auf eine alte **Handwerkertradition im Familienbetrieb,** seit drei Generationen, während mehr als hundert Jahren. Auf neuste Technologien und permanente Weiterentwicklung mit der Erfahrung echter Spezialisten: der Schule für Holzbildhauerei in Brienz und Berufsschnitzern aus aller Welt.

The manufacture of pfeil tools is based on old **craftsmanship tradition in a family-owned company** that spans three generations and more than a century. It's also based on state-of-the-art technologies and continual development, drawing on the experience of authoritative specialists: the Brienz Woodcarving School and professional woodcarvers around the world.

La fabrication des couteaux pfeil peut se prévaloir d'une ancienne **tradition artisanale** au sein d'une **entreprise familiale,** sur trois générations depuis plus de cent ans ainsi que des technologies les plus récentes et d'un développement permanent mettant à profit les expériences de véritables spécialistes: l'école de sculpture sur bois de Brienz et les sculpteurs sur bois professionnels du monde entier.





Zur Herstellung unserer Werkzeuggriffe verwenden wir bewusst **Hölzer aus Schweizer Wäldern**. Mit lösungsmittelfreiem **pflanzlichem Öl** wird es behandelt; so liegen beispielsweise die Achtkant-Hefte aus Eschenholz fest und sicher in der Hand.

For our tool handles we carefully select **wood from Swiss forests**. Handles are finished with solvent-free **vegetable oil**. So, for example, the octagonal ash handle rests firmly and comfortably in the hand.

Pour fabriquer les manches de nos outils, nous utilisons du **bois issu de forêts suisses**. Il est traité avec des **huiles végétales** exemptes de solvant, ce qui permet par exemple d'avoir le manche à huit pans en frêne bien en main.

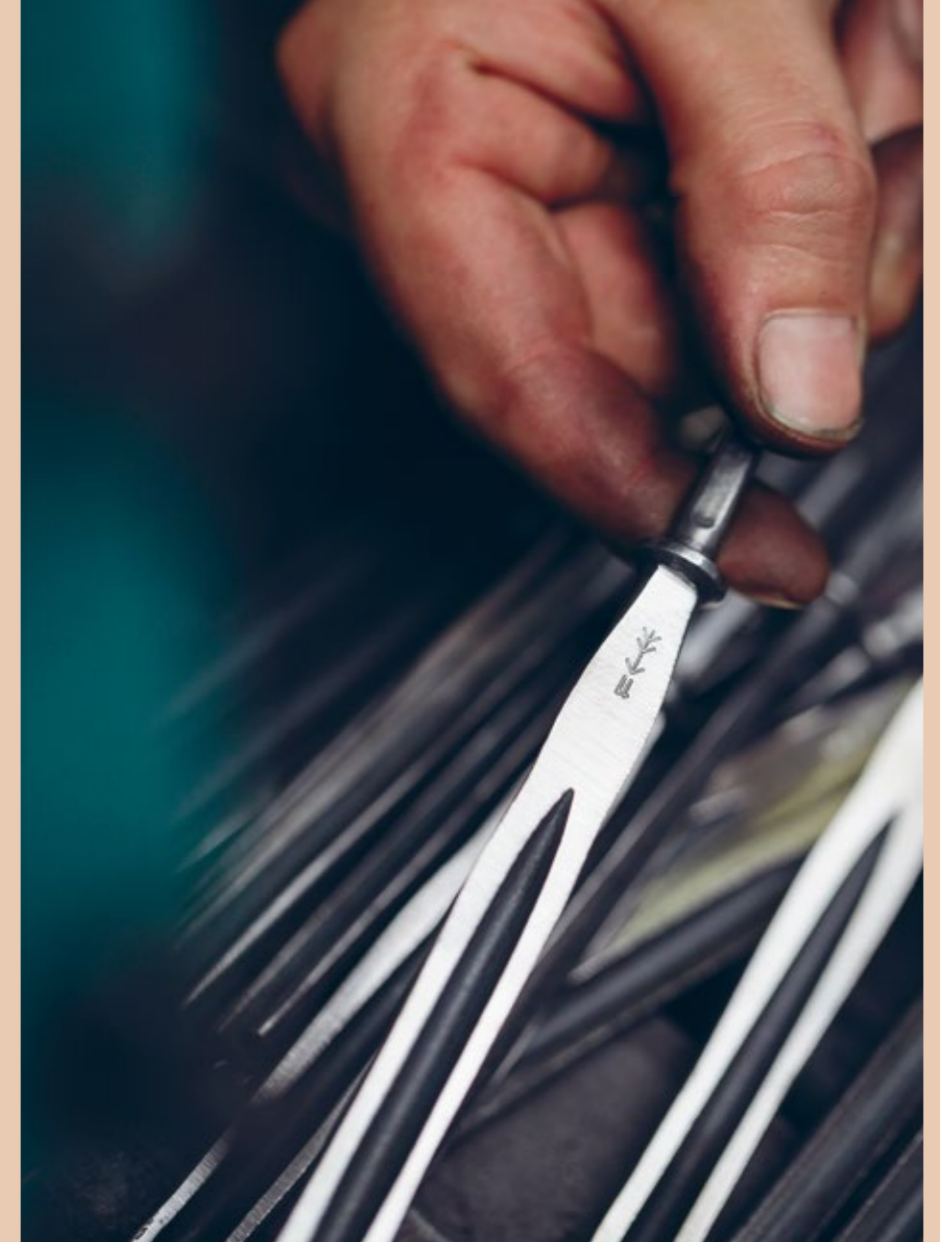

**Der pfeil – Markenzeichen auf jedem Werkzeug, das unsere Werkstatt geprüft verlässt – sagt Ihnen: Sie halten ein Stück original Schweizer Qualitätsarbeit in den Händen.**

**Every tool that leaves our factory after inspection carries the pfeil insignia, which tells you that you are holding a piece of original Swiss-quality workmanship in your hands.**

**La marque pfeil figurant sur chaque outil quittant nos ateliers après contrôle est la garantie que vous avez entre les mains une pièce suisse originale de qualité.**



Aufbewahrt werden unsere Werkzeuge am besten im Etui, das immer mitgeliefert wird. Wir wissen, Sie gebühren Ihrem Pfeil denselben Respekt, den wir jedem einzelnen Werkzeug in der Herstellung zollen. Diese **Sorgfalt**, unsere hohen Ansprüche in der Entwicklung und Produktion und mehrere **Qualitätskontrollen** während des ganzen Fabrikationsprozesses machen es uns einfach: ...



Our tools are best stored in a slipcase, which is always included. We know that you treat your Pfeil tools with the same respect that we pay to every single tool during fabrication. This **care**, our high standards of design and production, and multiple **quality-control** steps throughout the manufacturing process make it easy for us: ...

Rangez vos outils dans les étuis qui les accompagnent. Nous sommes persuadés que vous témoignez à l'égard de votre outil du même respect que nous apportons à sa fabrication. Le **soin**, les très hautes exigences dans le développement et la production ainsi que les nombreux **contrôles de qualité** effectués au cours de tout le processus de fabrication nous facilitent la tâche: ...



Mit bestem Gewissen gewähren wir lebenslange Garantie auf Material- und Fabrikationsqualität. Das ist unsere Leidenschaft.

With the greatest confidence, we guarantee the material and manufacturing quality of our tools for life. It's our passion.

C'est en toute bonne conscience que nous accordons une garantie à vie concernant la qualité du matériel et de la fabrication de nos produits. C'est notre passion.





**Gerade Form — Flacheisen**

**1** Mit dem geraden Eisen wird aus dem Holz eine erste grobe Form geschnitzt. Es wird weiter auch zum Nachschneiden grosser Flächen eingesetzt. Zweiseitiger Schliff.

**1S** Die leicht schräg gestellte Schneide ermöglicht einen leicht ziehenden Schnitt mit einer sehr guten Spanbildung, wird oft ohne Klöpfel verwendet. Beidseitig angeschliffen, also nach links oder nach rechts schneidend einsetzbar. Kann auch zum Erstellen von Schriften und Ornamenten benutzt werden.

**1e, 1Se** Gleiche Anwendungsart wie die Nr. 1, die Schneiden sind einseitig geschliffen. Mit dem geraden Eisen wird aus dem Holz eine erste grobe Form geschnitzt. Es wird weiter auch zum Nachschneiden grosser Flächen eingesetzt. Ob zweiseitig oder einseitig angeschliffene Schnitzwerkzeuge gewählt werden, ist eine Frage der persönlichen Vorliebe.

**Straight tools — Chisels**

**1** Straight chisels are used to carve the blank into rough form and to work on large areas. Double bevel.

**1S** The edge is slightly skewed for easy cutting action; often used without a mallet. Removes neat shavings. Double bevel – so the chisel can be used with the skew to the right or left. Useful for carving lettering and ornamental forms.

**1e, 1Se** Like No. 1, these chisels are used to carve the blank into rough form and to work on large areas. Single bevel. The choice of single or double bevel is largely a matter of preference.

**Forme droite — Ciseaux plats**

**1** Le ciseau droit sert à donner à la pièce de bois une forme initiale grossière. Il s'emploie également pour retailler de grandes surfaces. Affûté sur les deux faces.

**1S** Tranchant légèrement oblique permettant une coupe en légère traction avec une très bonne formation du copeau. Souvent utilisé sans maillet. Affûté sur les deux faces, peut donc être utilisé pour la coupe à gauche ou à droite. Peut aussi être utilisé pour créer des lettres et des ornements.

**1e, 1Se** Même utilisation que le n° 1, les tranchants sont affûtés sur une seule face. Le ciseau droit sert à donner à la pièce de bois une forme initiale grossière. Il s'emploie également pour retailler de grandes surfaces. Le choix d'outils affûtés sur une seule ou les deux faces dépend des préférences personnelles.

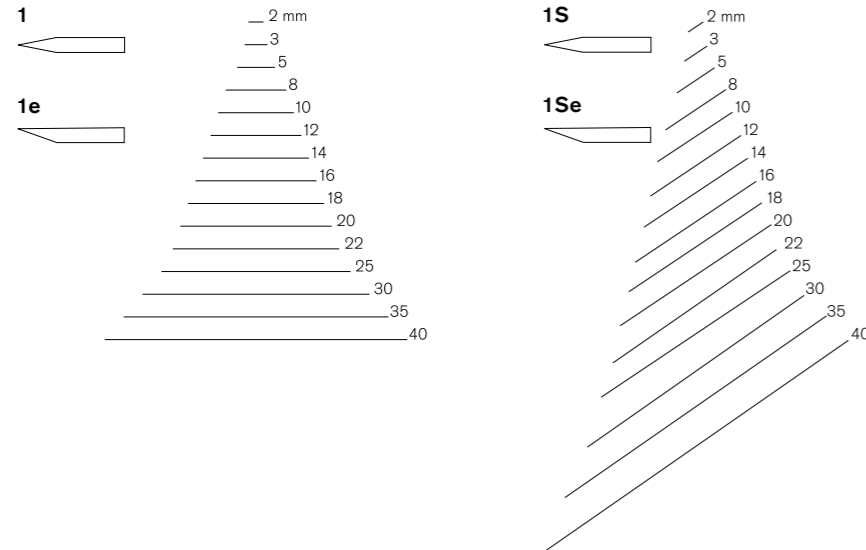

**Gerade Form — Flacheisen**

Mit diesen geraden Eisen wird aus dem Holz eine erste grobe Form geschnitzt. Sie werden weiter auch zum Nachschneiden grosser Flächen eingesetzt.

**Straight tools — Chisels**

Straight chisels are used to carve the blank into rough form and to work on large areas.

**Forme droite — Ciseaux plats**

Ces ciseaux droits servent à donner une première forme grossière au bois. Ils sont également utilisés pour retailler de grandes surfaces.

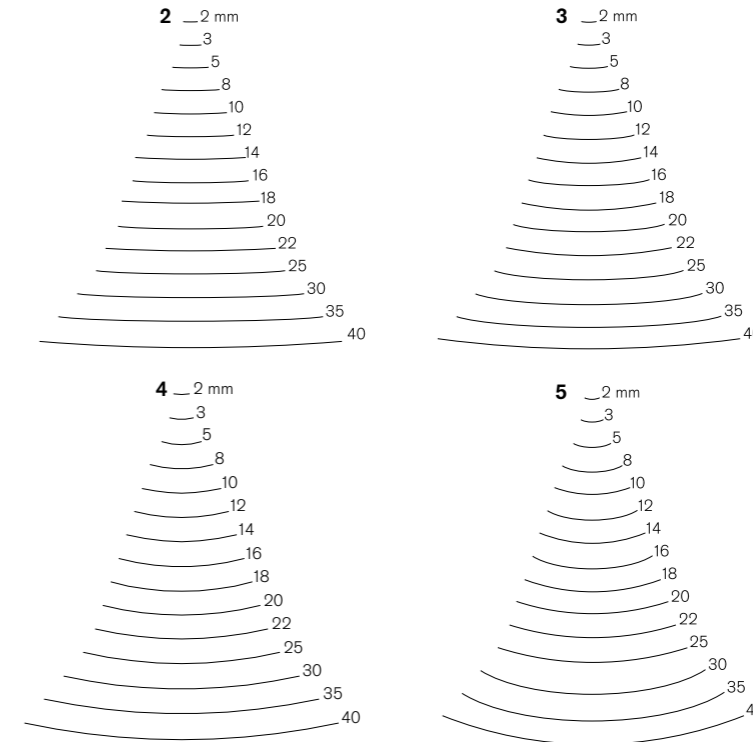

**Gerade Form — Hohleisen**

Hohleisen werden für Vertiefungen und Erhöhungen, wie zum Beispiel Faltenwürfe, eingesetzt. Besonders die breiteren der Nr. 7 werden zum Ausrüsten verwendet.

**Straight tools — Gouges**

Gouges are used for shaping recesses and raised surfaces, for instance folds such as drapery. The wider No. 7 sweeps are particularly useful for finishing work.

**Forme droite — Gouges**

Les gouges sont utilisées pour graver des creux et des reliefs, comme par exemple des plissages. Les plus larges, par ex. le n° 7, sont utilisées pour le finissage.

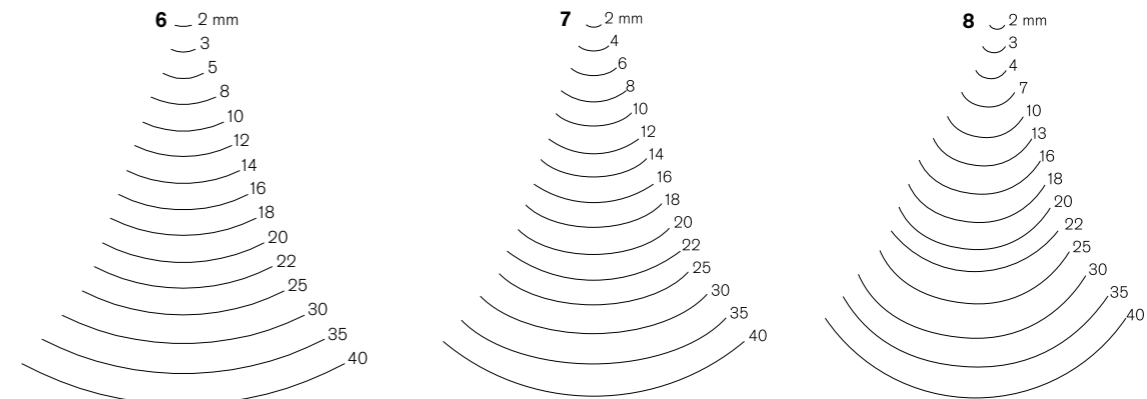



**Gerade Form — Tiefe Hohleisen**

Hohleisen werden für Vertiefungen und Erhöhungen, wie zum Beispiel Faltenwürfe, eingesetzt. Die grosse Bandbreite der verschiedenen Radien ermöglicht die Verwendung in der Ornamentik. Mit der Nr. 11 lassen sich feine Details wie Haare vorzüglich schnitzen.

**Straight tools — Deep gouges**

Gouges are used for shaping recesses and raised surfaces, for instance folds such as drapery. Our broad range of sweeps and widths opens unlimited possibilities in sculpture carving. The narrowest No. 11 sweeps are ideal for carving fine details like hair.

**Forme droite — Gouges profondes**

Les gouges servent à graver des creux et des reliefs, par ex. des plissages. La gamme étendue de rayons permet leur utilisation pour les ornements. Le n° 11 permet de ciseler admirablement des détails fins tels que les cheveux.

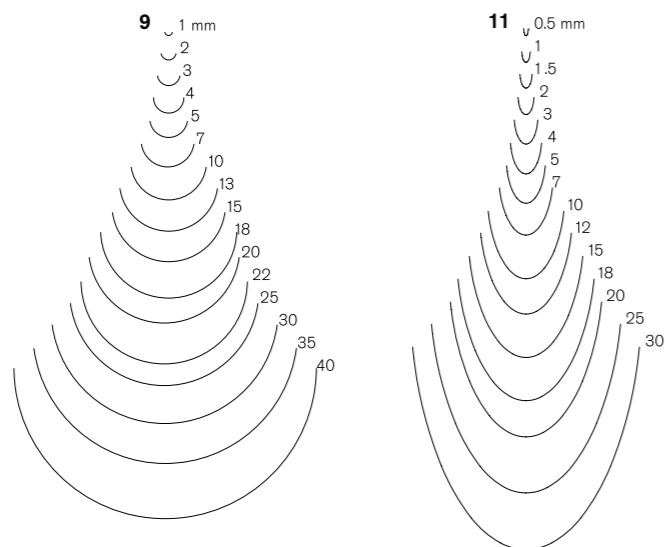

**Gerade Form — Gaissfüsse**

Zum Schnitzen von Schriften und Ornamenten. Auch geeignet beim Schnitzen von Figuren.

**Straight tools — V-Parting tools**

For carving lettering and ornamentation and for sculpting figures.

**Forme droite — Pieds de biche**

Pour graver des lettres et des ornements. Convient à la sculpture de figurines.

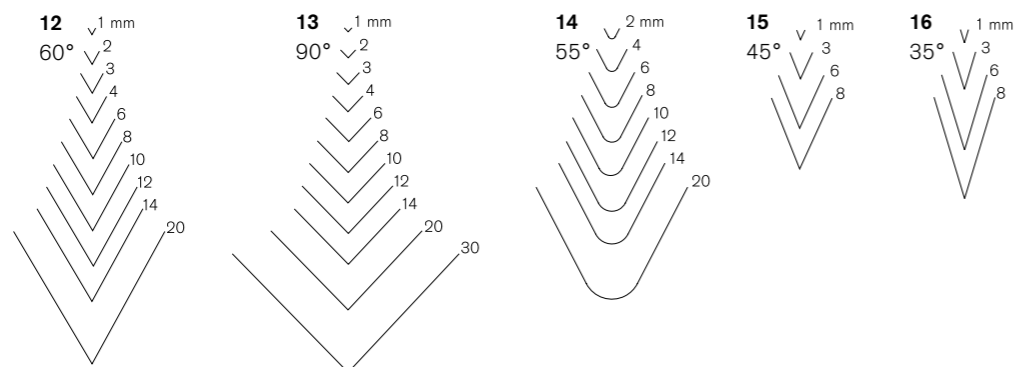

**Längsgekröpfte Form**

Zum Schnitzen von Vertiefungen.

**Long bent tools**

For shaping recesses.

**Forme courbe**

Pour évider.

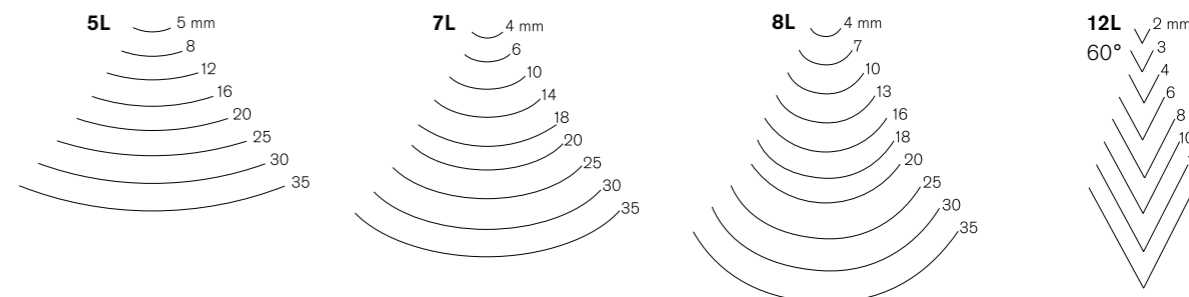

**Abgekröpfte Form — Flacheisen**

Zum Schnitzen von Vertiefungen.

**Short bent tools — Chisels**

For shaping recesses.

**Forme coudée — Ciseaux plats**

Pour évider.

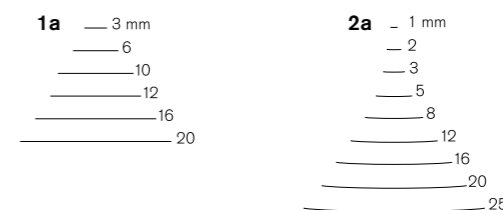

**Abgekröpfte Form — Flacheisen schräg links / rechts**

Schnitzen von Vertiefungen und Nachschneiden in Ecken.

**Short bent tools — Straight shank chisel, left skew / right skew**

For shaping recesses and working in corners.

**Forme coudée — Ciseau plat oblique à gauche / à droite**

Pour évider et retailer dans les coins.

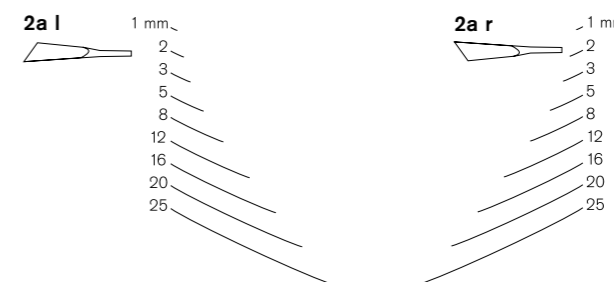





**Abgekröpfte Form — Hohleisen**

**3a, 5a** Auch abgekröpftes Flacheisen genannt. Zum Schnitzen von Vertiefungen und Rundungen.

**7a, 8a, 9a, 11a** Auch abgekröpftes Hohleisen genannt. Zum Schnitzen starker Vertiefungen und für das Aushöhlen von Schalen geeignet. Besondere Verwendung in der Ornamentik, für enge Radien und Rundungen.

**Short bent tools — Gouges**

**3a, 5a** Short bent gouges are used for cutting recesses and rounded surfaces.

**7a, 8a, 9a, 11a** These short bent gouges are used for cutting deep recesses and for hollowing out bowls. They are also particularly useful for cutting ornamentation, radii, and rounded surfaces.

**Forme coudée — Gouges**

**3a, 5a** Appelée aussi gouge coudée. Pour ciseler des creux et des arrondis.

**7a, 8a, 9a, 11a** Appelée aussi gouge coudée. Pour ciseler des creux profonds et pour évider des coupes. Utilisée en particulier dans les ornements, pour les courbes et les arrondis serrés.

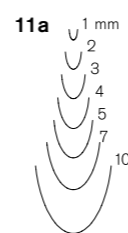
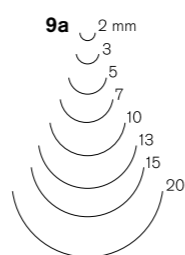
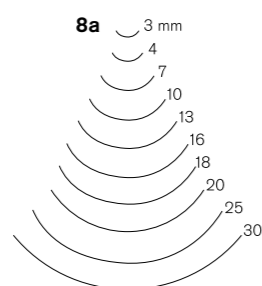
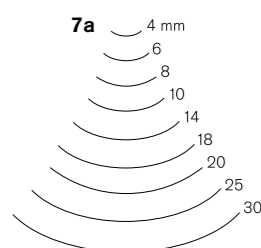
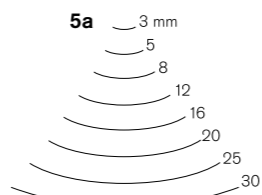
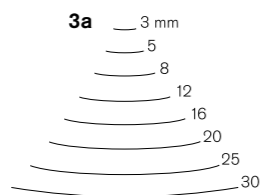

**Abgekröpfte Form — Gaissfüsse**

Auch abgekröpftes tiefes Hohleisen genannt. Zum Schnitzen starker Vertiefungen.

**Short bent tools — V-Parting tools**

These short bent deep gouges are useful for cutting deep recesses.

**Forme coudée — Pieds de biche**

Appelées aussi gouges coudées profondes.

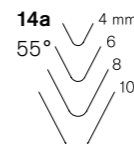
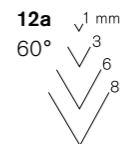

**Verkehrt gekröpfte Form**

Zum Schnitzen an schwer zugänglichen konvexen Stellen. Zum letzten sauberen Schnitt bei Figuren.

**Reverse bent gouges**

For carving hard-to-reach convex surfaces and for neat finish work.

**Gouges contre-coudées**

Pour ciseler des surfaces convexes difficiles d'accès et faire des coupes de finition franches.

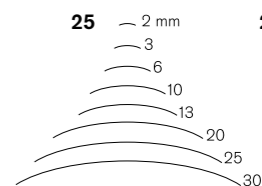
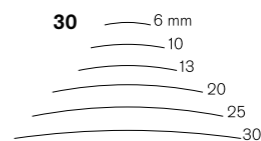
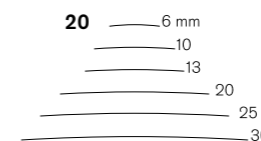
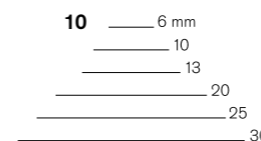

**Blumeneisen**

Das Schnitzen an schwer zugänglichen Stellen wird erleichtert. Die Schneide ist breiter geschmiedet als der Werkzeugschaft. Die Klinsen sind dünn und leicht angeschmiedet.

**Fishtail tools**

Easily reaches difficult areas because the cutting edge is broader than the shaft. Blades are thin and light.

**Fers à fleurs**

Facilitent le travail dans les zones difficiles d'accès. Le taillant forgé est plus large que la tige de l'outil. Lame mince et légèrement étirée.

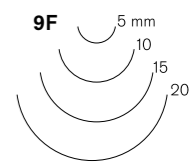
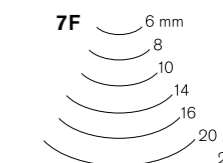
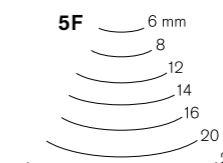
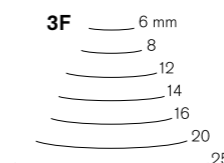
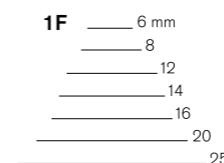

**Stählimeissel**

Die Form der Schneide ergibt zwei Werkzeuge. Unten kleine Rundung, Schenkel wie die Nr. 2. Nützlich beim Schneiden von Schriften und Ornamenten.

**Stähli gouges**

The form gives two tools in one – a sharp radius at the base, and sides swept like a No 2. Ideal for carving lettering and ornamentation.

**Ciseaux Stähli**

Deux outils en un grâce à la forme du tranchant. En bas, un léger arrondi, branches comme le n° 2. Facilite le sculptage de lettres et d'ornements.

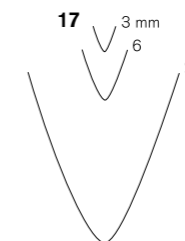



**Schaller Meissel**

Dieses Kombi-Werkzeug eignet sich zum Ausrüsten/Vorschneiden von Figuren. Der Grund entspricht der Nr. 11, zum Schneiden von Rundungen und Vertiefungen. Die Seiten entsprechen der Nr. 3, zum Schneiden von Flächen.

**Schaller gouges**

This multi-use tool is ideal for roughing out sculptures. The base is swept like a No. 11, for cutting curves and hollows. The sides are swept like a No. 3, for cutting surfaces.

**Ciseaux Schaller**

Ces outils combinés conviennent pour apprêter et ébaucher les figurines. La base correspond au fer n° 11 pour sculpter des arrondis et des creux. Les côtés du n° 3 servent à travailler des surfaces planes.

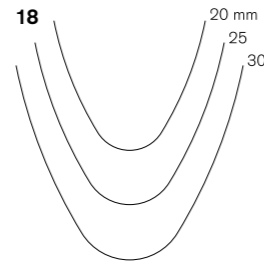

**Hundsbeinmeissel**

Zum Nacharbeiten in eckigen Vertiefungen.

**Dog leg chisels**

For finishing rectangular depressions.

**Ciseaux jambe de chien**

Pour retouches dans les creux anguleux.

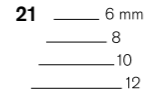

**Geschweiffter Gaissfuss**

Traditionelle englische Form. Zum Nacharbeiten, zum Beispiel bei Figuren an Fingern, Zehen und Lippen.

**Wing parting tools**

Traditional old-English form. For finishing fingers, toes, lips and more.

**Pied de biche évasé**

Vieille forme anglaise traditionnelle. Pour faire des retouches, par ex. sur les doigts, les orteils et les lèvres.

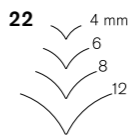

**Kastenmeissel**

Zwei Formen kombiniert: Unten gerade wie die Nr. 1, die Ecken wie ein Gaissfuss.

**Macaroni tool**

Two forms in one tool – the base is a straight chisel No. 1, and the corners from a parting tool.

**Ciseaux à caisse**

Combinaison de deux formes. En bas, ciseau plat n° 1, les angles servant de pied de biche.

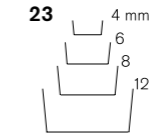

**Kanaleisen**

Verschieden starke Radien in einem Werkzeug vereint.

**Fluteroni tools**

An assortment of radii in one tool.

**Fers à canal**

Rayons divers réunis en un seul outil.

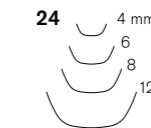

**Drake tools**

Zum Hinterschneiden bei Schriften und Ornamenten. Dieses Schnitzwerkzeug wurde von der Schnitzschule in Dovre, Norwegen, entwickelt.

Klingenlänge: 110 mm  
Breite: 5 mm

- Drake r** Mit rechter Schneide
- Drake** Mit gerader Schneide
- Drake l** Mit linker Schneide

**Drake tools**

Used to clean up carved lettering and ornamental work. The tool was designed at the woodcarving school in Dovre, Norway.

Blade length: 110 mm  
Width: 5 mm

- Drake r** Right skew
- Drake** Straight blade
- Drake l** Left skew

**Drake tools**

Pour dégager les lettres et les ornements. Cet outil a été spécialement développé à l'école de sculpture sur bois de Dovre, Norvège.

Longueur de la lame: 110 mm  
Largeur: 5 mm

- Drake r** Taillant à droite
- Drake** Taillant droit
- Drake l** Taillant à gauche



**Rolletui mit 8 Werkzeugen**

**Ro 8** Beginnersatz mit sieben Berufswerkzeugen und einem Schnitzmesser. Das Rolletui ist aus starkem Leinenstoff genäht.

Stiche: 1/12, 1s/12, 5/12, 4/20, 7/10, 9/4, 12/8, Kerb 12

Gewicht: 750 g

**RI 8** Rolletui leer

**Roll-case with 8 tools**

**Ro 8** Starter set with seven full-size tools and one chip carving knife. Roll-case sewn of rugged canvas.

Edges: 1/12, 1s/12, 5/12, 4/20, 7/10, 9/4, 12/8, Kerb 12

Weight: 750 g

**RI 8** Case only (without tools)

**Trousse à 8 pièces**

**Ro 8** Jeu pour débutants avec set outils professionnels et un couteau de sculpteur. Trousse cousue en lin solide.

Cintres: 1/12, 1s/12, 5/12, 4/20, 7/10, 9/4, 12/8, Kerb 12

Poids: 750 g

**RI 8** Trousse vide



**Rolletui mit 12 Werkzeugen**

**Ro 12** Mit dieser Auswahl lassen sich alle einfachen Arbeiten ausführen. Das Etui ist aus starkem Leinenstoff genäht.

Stiche: 1/8, 1s/8, 5/8, 5/20, 7/6, 7/14, 7L/20, 8/4, 8a/10, 9/10, 11/3, 12/6

Gewicht: 1050 g

**RI 12** Rolletui leer

**Roll-case with 12 tools**

**Ro 12** Starter set sufficient for all simple carving projects. Roll-case sewn of rugged canvas.

Edges: 1/8, 1s/8, 5/8, 5/20, 7/6, 7/14, 7L/20, 8/4, 8a/10, 9/10, 11/3, 12/6

Weight: 1050 g

**RI 12** Case only (without tools)

**Trousse à 12 pièces**

**Ro 12** Cet assortiment permet d'effectuer tous les travaux simples. Trousse cousue en lin solide.

Cintres: 1/8, 1s/8, 5/8, 5/20, 7/6, 7/14, 7L/20, 8/4, 8a/10, 9/10, 11/3, 12/6

Poids: 1050 g

**RI 12** Trousse vide



**Rolletui mit 25 Werkzeugen**

**Ro 25** Mit dieser Auswahl lassen sich anspruchsvollere Schnitzarbeiten ausführen. Das Etui ist aus starkem Leinenstoff genäht.

Inhalt: Holzklöppel 80 mm, 2 Arkansassteine, Schleiföl, Schnitzmesser Brienz, 20 Schnitzwerkzeuge.

Stiche: 1/16, 1s/16, 2/20, 3/3, 3/12, 3/25, 5/35, 7/20, 8/7, 8/18, 8/25, 9/7, 8a/18, 9/15, 7L/25, 11/2, 11/10, 15/3, 12/10, 14/8

Gewicht: 3000 g

**RI 25** Rolletui leer

**Roll-case with 25 tools**

**Ro 25** Large set for challenging carving projects. Roll-case sewn of rugged canvas.

Contents: 80 mm wooden mallet, 2 genuine Arkansas stones, honing oil, Brienz carving knife, 20 woodcarving tools.

Edges: 1/16, 1s/16, 2/20, 3/3, 3/12, 3/25, 5/35, 7/20, 8/7, 8/18, 8/25, 9/7, 8a/18, 9/15, 7L/25, 11/2, 11/10, 15/3, 12/10, 14/8

Weight: 3000 g

**RI 25** Case only (without tools)

**Trousse à 25 pièces**

**Ro 25** Cet assortiment permet d'effectuer des travaux exigeants. Trousse cousue en lin solide.

Contenu: maillet en bois 80 mm, 2 pierres à affiler Arkansas, huile pour affiler, couteau Brienz, 20 outils de sculpteurs.

Cintres: 1/16, 1s/16, 2/20, 3/3, 3/12, 3/25, 5/35, 7/20, 8/7, 8/18, 8/25, 9/7, 8a/18, 9/15, 7L/25, 11/2, 11/10, 15/3, 12/10, 14/8

Poids: 3000 g

**RI 25** Trousse vide



**Val Gardena**

**VG 11** Holzbildhauersatz mit elf Berufswerkzeugen. Dieser Satz ist in Zusammenarbeit mit der Landesberufsschule in Gröden, Südtirol, entstanden.

Stiche: 1s/10, 1s/20, 1s/30, 3/35, 4/20, 5/12, 7/10, 7/35, 11/5, 11/10, Kerb 12

Gewicht: 1400 g

**VG I** Rolletui leer

**Val Gardena**

**VG 11** Woodcarving set with eleven full-size tools. The set was developed in collaboration with the National Trade School in Gröden, South Tyrol.

Edges: 1s/10, 1s/20, 1s/30, 3/35, 4/20, 5/12, 7/10, 7/35, 11/5, 11/10, Kerb 12

Weight: 1400 g

**VG I** Case only (without tools)

**Val Gardena**

**VG 11** Jeu de onze outils de sculpteurs, composé en collaboration avec l'école professionnelle d'artisanat d'art de Gröden, Tyrol du Sud.

Cintres: 1s/10, 1s/20, 1s/30, 3/35, 4/20, 5/12, 7/10, 7/35, 11/5, 11/10, Kerb 12

Poids: 1400 g

**VG I** Trousse vide



**Holzkofter mit 25 Werkzeugen**

**Hbs 25** Holzkofter aus Schweizer Buchenholz. Dieser Werkzeugsatz entstand in Zusammenarbeit mit der Schule für Holzbildhauerei in Brienz.

Inhalt: Holzklöppel 80 mm, 2 Arkansassteine, Schleiföl, Schnitzmesser Brienz, 20 Schnitzwerkzeuge.

Stiche: 1/16, 1s/16, 2/20, 3/3, 3/12, 3/25, 5/35, 7/20, 8/7, 8/18, 8/25, 9/7, 8a/18, 9/15, 7L/25, 11/2, 11/10, 15/3, 12/10, 14/8

Gewicht: 7300 g

Grösse: 530 x 330 x 95 mm

**H leer** Holzkofter leer

**25-piece woodcarving set in wooden box**

**Hbs 25** Swiss beechwood box with natural finish. This tools set was developed in collaboration with the Technical College of Woodcarving in Brienz.

Contents: 80 mm wooden mallet, 2 genuine Arkansas stones, honing oil, Brienz carving knife, 20 woodcarving tools.

Edges: 1/16, 1s/16, 2/20, 3/3, 3/12, 3/25, 5/35, 7/20, 8/7, 8/18, 8/25, 9/7, 8a/18, 9/15, 7L/25, 11/2, 11/10, 15/3, 12/10, 14/8

Weight: 7300 g

Size: 530 x 330 x 95 mm

**H leer** Box only (without tools)

**Jeu de 25 outils de sculpteurs, en coffret**

**Hbs 25** Coffret en hêtre suisse, nature. Ce jeu d'outils a été créé en collaboration avec l'école de sculpture sur bois de Brienz.

Contenu: maillet en bois 80 mm, 2 pierres à affiler Arkansas, huile pour affiler, couteau Brienz, 20 outils de sculpteurs.

Cintres: 1/16, 1s/16, 2/20, 3/3, 3/12, 3/25, 5/35, 7/20, 8/7, 8/18, 8/25, 9/7, 8a/18, 9/15, 7L/25, 11/2, 11/10, 15/3, 12/10, 14/8

Poids brut: 7300 g

Dimensions: 530 x 330 x 95 mm

**H leer** Coffret vide



**Bernereisen**

Zum Schnitzen grosser Figuren. Heft aus Hagebuche, ergonomische Form, mit extrastarken Stahlzwingen.

**Heavy duty-fishtail gouges**

For large pieces. Hornbeam handle, ergonomic design, heavy-duty ferrules.

**Gouges spatules bernoises**

Pour sculpter de grandes figurines, manche en charme, forme ergonomique, viroles en acier extra fortes.

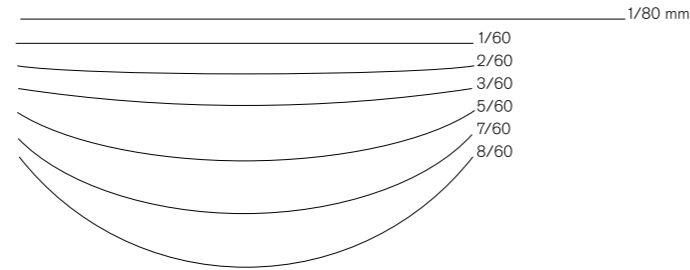
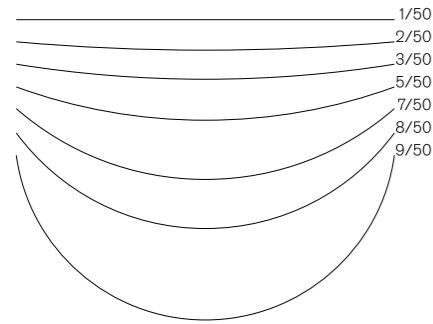

Artikel-Nr. Article No. Article N°	Gewicht Weight Poids	Länge Length Longueur	Klingenbreite Blade width Largeur lame	Artikel-Nr. Article No. Article N°	Gewicht Weight Poids	Länge Length Longueur	Klingenbreite Blade width Largeur lame
1/50	310 g	290 mm	50 mm	1/60	360 g	295 mm	60 mm
2/50	310 g	290 mm	50 mm	2/60	360 g	295 mm	60 mm
3/50	310 g	290 mm	50 mm	3/60	360 g	295 mm	60 mm
5/50	310 g	290 mm	50 mm	5/60	360 g	295 mm	60 mm
7/50	330 g	290 mm	50 mm	7/60	380 g	295 mm	60 mm
8/50	350 g	290 mm	50 mm	8/60	410 g	295 mm	60 mm
9/50	450 g	290 mm	50 mm	1/80	450 g	295 mm	80 mm



**Dräyer Eisen**

Dieses Eisen eignet sich zum Ausrüsten/ Vorschneiden. Die leicht schräg gestellte Schneide führt zu einem leicht ziehenden Schnitt und einer sehr guten Spanbildung. Beidseitig angeschliffen, also nach links und rechts schneidend.

**Dräyer gouges**

These gouges are used for rough cutting. The slightly skewed edge makes cutting easier and produces clean shavings. Double bevel cuts to the right or left.

**Gouges Dräyer**

Ces fers conviennent aux travaux d'apprêt et d'ébauche. Le tranchant un peu oblique conduit à une coupe légèrement en traction et à une excellente formation de copeaux. Affilé des deux côtés, coupe à droite ou à gauche.

Artikel-Nr. Article No. Article N°	Gewicht Weight Poids	Länge Length Longueur	Klingenbreite Blade width Largeur lame
D/50	310 g	290 mm	50 mm
D/60	350 g	295 mm	60 mm
D/70	390 g	295 mm	70 mm
D/80	430 g	295 mm	80 mm

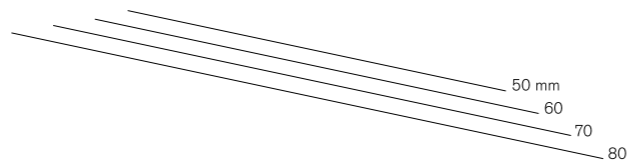

**Rolletui mit 4 Bernereisen**

**Ro Bern** Die vier wichtigsten Bernereisen in einem Rolletui aus starkem Leinwandstoff.

Inhalt: D/60, 2/60, 5/60, 7/50  
Gewicht: 1650 g

**RI Bern** Rolletui leer

**Roll-up case with 4 Heavy-duty fishtail gouges**

**Ro Bern** The four most important heavy-duty fishtail gouges in a rugged canvas roll-up case.

Contents: D/60, 2/60, 5/60, 7/50  
Weight: 1650 g

**RI Bern** Case only (without tools)

**Trousse à 4 gouges spatules bernoises**

**Ro Bern** Les quatre gouges spatules bernoises les plus importantes, dans une trousse en lin solide.

Contenu: D/60, 2/60, 5/60, 7/50  
Poids: 1650 g

**RI Bern** Trousse vide



**Satz mit 4 Werkzeugen**

**D 4er** Für kleinere Hände und einfache Schnitzarbeiten. Sind von gleicher Qualität und Ausführung wie die grossen Schnitzwerkzeuge, die Klingenlänge misst jedoch nur 85 mm.

Inhalt: Kerbschnitzmesser pfeil, 3 Bastlermeissel  
Stiche: D 1/8, D 8/7, D 12/6

Gewicht: 160 g  
Grösse: 260 x 130 mm  
Klingenlänge: 85 mm  
Gesamtlänge: 200 mm

**Set with 4 tools**

**D 4er** For smaller hands and beginners tackling basic projects. Exact same quality and features as our full-sized chisels. 85 mm blade length.

Contents: Chip carving knife pfeil, 3 medium-sized tools  
Edges: D 1/8, D 8/7, D 12/6

Weight: 160 g  
Size: 260 x 130 mm  
Blade length: 85 mm  
Overall length: 200 mm

**Trousse de 4 outils**

**D 4er** Pour mains assez petites et travaux de sculpture simples. Qualité et exécution identiques aux grands outils à sculpter, mais avec une lame de 85 mm de longueur seulement.

Contenu: couteau à sculpter pfeil, 3 gouges pour amateurs  
Cintres: D 1/8, D 8/7, D 12/6

Poids: 160 g  
Dimensions: 260 x 130 mm  
Longueur lame: 85 mm  
Longueur totale: 200 mm

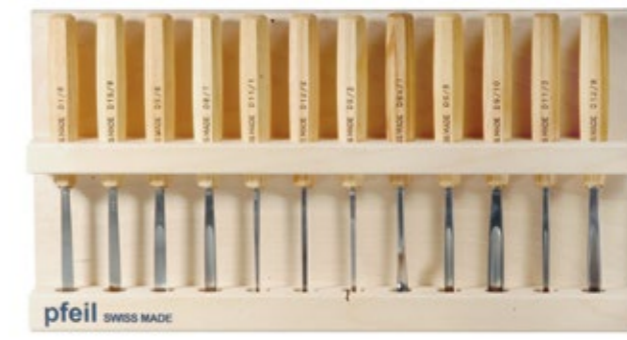

**Satz mit 12 Werkzeugen**

**D 12er** Für kleinere Hände und einfache Schnitzarbeiten. Sind von gleicher Qualität und Ausführung wie die grossen Schnitzwerkzeuge, die Klingenlänge misst jedoch nur 85 mm.

Stiche: D 1/8, D 1s/8, D 5/8, D 8/7, D 8a/7, D 9/5, D 9/10, D 11/1, D 11/3, D 12/2, D 12/8

Gewicht: 1400 g  
Grösse: 400 x 215 x 50 mm  
Klingenlänge: 85 mm  
Gesamtlänge: 200 mm

**D 12I** Display leer

**Set with 12 tools**

**D 12er** For smaller hands and beginners tackling basic projects. Exact same quality and features as our full-sized chisels. 85 mm blade length.

Edges: D 1/8, D 1s/8, D 5/8, D 8/7, D 8a/7, D 9/5, D 9/10, D 11/1, D 11/3, D 12/2, D 12/8

Weight: 1400 g  
Size: 400 x 215 x 50 mm  
Blade length: 85 mm  
Overall length: 200 mm

**D 12I** Toolstand only (without tools)

**Série avec 12 outils**

**D 12er** Pour mains assez petites et travaux de sculpture simples. Qualité et exécution identiques aux grands outils à sculpter, mais avec une lame de 85 mm de longueur seulement.

Cintres: D 1/8, D 1s/8, D 5/8, D 8/7, D 8a/7, D 9/5, D 9/10, D 11/1, D 11/3, D 12/2, D 12/8

Poids: 1400 g  
Dimensions: 400 x 215 x 50 mm  
Longueur lame: 85 mm  
Longueur totale: 200 mm

**D 12I** Support vide



**Satz mit 6 Werkzeugen**

**D 6er** Für kleinere Hände und einfache Schnitzarbeiten. Sind von gleicher Qualität und Ausführung, wie die grossen Schnitzwerkzeuge, die Klingenlänge misst jedoch nur 85 mm.

Stiche: D 1/8, D 1s/8, D 5/8, D 8/7, D 11/1, D 12/2

Gewicht: 750 g  
Grösse: 210 x 215 x 50 mm  
Klingenlänge: 85 mm  
Gesamtlänge: 200 mm

**D 6I** Display leer

**Set with 6 tools**

**D 6er** For smaller hands and beginners tackling basic projects. Exact same quality and features as our full-sized chisels. 85 mm blade length, 200 mm overall length.

Edges: D 1/8, D 1s/8, D 5/8, D 8/7, D 11/1, D 12/2

Weight: 750 g  
Size: 210 x 215 x 50 mm  
Blade length: 85 mm  
Overall length: 200 mm

**D 6I** Toolstand only (without tools)

**Série avec 6 outils**

**D 6er** Pour mains assez petites et travaux de sculpture simples. Qualité et exécution identiques aux grands outils à sculpter, mais avec une lame de 85 mm de longueur seulement.

Cintres: D 1/8, D 1s/8, D 5/8, D 8/7, D 11/1, D 12/2

Poids: 750 g  
Dimensions: 210 x 215 x 50 mm  
Longueur lame: 85 mm  
Longueur totale: 200 mm

**D 6I** Support vide



**Satz mit 18 Werkzeugen**

**D 18er** Für kleinere Hände und einfache Schnitzarbeiten. Sind von gleicher Qualität und Ausführung wie die grossen Schnitzwerkzeuge, die Klingenlänge misst jedoch nur 85 mm.

Stiche: D 1/8, D 1s/8, D 2/12, D 5/3, D 5/8, D 5/12, D 7/4, D 7L/10, D 7/14, D 8/7, D 8a/7, D 8/10, D 9/5, D 9/10, D 11/1, D 11/3, D 12/2, D 12/8

Gewicht: 1800 g  
Grösse: 400 x 215 x 50 mm  
Klingenlänge: 85 mm  
Gesamtlänge: 200 mm

**D 18I** Display leer

**Set with 18 tools**

**D 18er** For smaller hands and beginners tackling basic projects. Exact same quality and features as our full-sized chisels. 85 mm blade length.

Edges: D 1/8, D 1s/8, D 2/12, D 5/3, D 5/8, D 5/12, D 7/4, D 7L/10, D 7/14, D 8/7, D 8a/7, D 8/10, D 9/5, D 9/10, D 11/1, D 11/3, D 12/2, D 12/8

Weight: 1800 g  
Size: 400 x 215 x 50 mm  
Blade length: 85 mm  
Overall length: 200 mm

**D 18I** Toolstand only (without tools)

**Série avec 18 outils**

**D 18er** Pour mains assez petites et travaux de sculpture simples. Qualité et exécution identiques aux grands outils à sculpter, mais avec une lame de 85 mm de longueur seulement.

Cintres: D 1/8, D 1s/8, D 2/12, D 5/3, D 5/8, D 5/12, D 7/4, D 7L/10, D 7/14, D 8/7, D 8a/7, D 8/10, D 9/5, D 9/10, D 11/1, D 11/3, D 12/2, D 12/8

Poids: 1800 g  
Dimensions: 400 x 215 x 50 mm  
Longueur lame: 85 mm  
Longueur totale: 200 mm

**D 18I** Support vide

**Bastlermeissel**

Für kleinere Hände und einfache Schnitzarbeiten. Sind von gleicher Qualität und Ausführung wie die grossen Schnitzwerkzeuge.

Klingenlänge: 85 mm  
Gesamtlänge: 200 mm

**Medium-sized tool**

For smaller hands and beginners tackling basic projects. Exact same quality and features as our full-sized chisels.

Blade length: 85 mm  
Overall length: 200 mm

**Gouges pour amateurs**

Pour mains assez petites et travaux de sculpture simples. Qualité et exécution identiques aux grands outils à sculpter.

Longueur lame: 85 mm  
Longueur totale: 200 mm



D 1 5 mm  
8  
12



D 1S 5 mm  
8  
12



D 2 5 mm  
8  
12



D 3 5 mm  
8  
12



D 5 3 mm  
5  
8  
12



D 5a 8 mm



D 7 4 mm  
6  
10  
14



D 7L 10 mm



D 8 4 mm  
7  
10



D 8a 7 mm



D 9 2 mm  
5  
7  
10



D 11 1 mm  
2  
3  
5



D 12 2 mm  
4  
6  
8  
60°



D 14 6 mm  
55°



D 15 3 mm  
45°



**Holzschnitmesser**

Für Holzschnitarbeiten und Schnitzarbeiten. Hefte aus Birnbaumholz, geölt. Holzständer aus Lindenholz. Alle Werkzeuge sind auch einzeln erhältlich.

**Palm carving tools**

For wood cutting and carving. Pear handles. Linden wood stand. Each tool also available individually.

**Outils pour gravures sur bois**

Pour gravures et sculptures sur bois. Manches en poirier huilé. Support en bois de tilleul. Tous les couteaux peuvent être obtenus séparément.



**Holzschnitmessersatz 8 Stück**

**B 8er A** B 1/12, B 1s/12, B 3/12, B 5/12, B 7/14, B 8a/10, B 9/10, B 12/8

**B 8er B** B 2/12, B 4/12, B 7L/12, B 8/10, B 9/7, B 11/7, B 15/6, B 25/10

Klingenlänge: 80 mm  
Gesamtlänge: 135 mm  
Masse Holzständer: 340 x 145 x 50 mm  
Gewicht: 850 g

**Displ. 8** Display leer

**Palm carving tools set of 8**

**B 8er A** B 1/12, B 1s/12, B 3/12, B 5/12, B 7/14, B 8a/10, B 9/10, B 12/8

**B 8er B** B 2/12, B 4/12, B 7L/12, B 8/10, B 9/7, B 11/7, B 15/6, B 25/10

Blade length: 80 mm  
Overall length: 135 mm  
Linden wood stand, size: 340 x 145 x 50 mm  
Weight: 850 g

**Displ. 8** Tool stand only (without tools)

**Jeu de 8 outils pour gravures sur bois**

**B 8er A** B 1/12, B 1s/12, B 3/12, B 5/12, B 7/14, B 8a/10, B 9/10, B 12/8

**B 8er B** B 2/12, B 4/12, B 7L/12, B 8/10, B 9/7, B 11/7, B 15/6, B 25/10

Longueur lame: 80 mm  
Longueur totale: 135 mm  
Dimensions support: 340 x 145 x 50 mm  
Poids: 850 g

**Displ. 8** Support vide

**B 8er A**

B 1/12 B 1s/12 B 3/12 B 5/12 B 7/14 B 8a/10 B 9/10 B 12/8

**B 8er B**

B 2/12 B 4/12 B 7L/12 B 8/10 B 9/7 B 11/7 B 15/6 B 25/10



**Linol- und Holzschnitmessersatz 12 Stück**

**LS 12** L 1/8, L 1s/8, L 1a/8, L 5/3, L 5/8, L 7/6, L 7/10, L 9/5, L 11/1, L 11/3, L 12/1, L 12a/4

Klingenlänge: 70 mm  
Gesamtlänge: 125 mm  
Masse Holzständer: 475 x 130 x 40 mm  
Gewicht: 1050 g

**Displ. 12** Display leer

**Set of 12 Linoleum and Block cutters**

**LS 12** L 1/8, L 1s/8, L 1a/8, L 5/3, L 5/8, L 7/6, L 7/10, L 9/5, L 11/1, L 11/3, L 12/1, L 12a/4

Blade length: 70 mm  
Overall length: 125 mm  
Linden wood stand, size: 475 x 130 x 40 mm  
Weight: 1050 g

**Displ. 12** Tool stand only (without tools)

**Jeu de 12 outils pour gravures sur linoléum et bois**

**LS 12** L 1/8, L 1s/8, L 1a/8, L 5/3, L 5/8, L 7/6, L 7/10, L 9/5, L 11/1, L 11/3, L 12/1, L 12a/4

Longueur lame: 70 mm  
Longueur totale: 125 mm  
Dimensions support en bois: 475 x 130 x 40 mm  
Poids: 1050 g

**Displ. 12** Support vide

**LS 12**

L 1/8 L 1s/8 L 1a/8 L 5/3 L 5/8 L 7/6 L 7/10 L 9/5  
L 11/1 L 11/3 L 12/1 L 12a/4



**Linol- und Holzschnittmessersatz  
6 Stück**

Linol- und Holzschnittmesser in vier verschiedenen Sätzen zu sechs Stück. Die Messer sind von der gleichen Qualität wie die Schnitzwerkzeuge, ausgeschliffen und poliert. Mit pilzförmigem Griff aus Birnbaumholz.  
Alle Messer sind auch einzeln erhältlich.  
Klingenlänge: 70 mm  
Gesamtlänge: 125 mm  
Masse: 150 x 135 x 32 mm  
Gewicht: 200 g

**Set of 6 Linoleum and Block cutters**

Palm-handled tools available in four different sets of six tools each. Same high quality as our basic carving tools, precisely ground and polished. Pear handles. Each tool also available individually.  
Blade length: 70 mm  
Overall length: 125 mm  
Size: 150 x 135 x 32 mm  
Weight: 200 g

**Jeu de 6 outils pour gravures  
sur linoléum et bois**

Les outils de linogravure sont livrables en quatre jeux de six pièces. Ils sont de la même qualité que les outils à sculpter. Aiguisés et affûtés. Manche champignon en poirier. Ils sont également livrables séparément.  
Longueur lame: 70 mm  
Longueur totale: 125 mm  
Dimensions: 150 x 135 x 32 mm  
Poids: 200 g



**LS A**  
L 1/8



L 1s/8    L 1a/8    L 5/8    L 11/3    L 12a/4



**LS B**  
L 5/3    L 7/6    L 7/10    L 9/5    L 11/1    L 12/1



**LS C**  
L 8/3    L 8/7    L 9/2    L 11/0.5    L 12/4    L 15/2



**LS D**  
L 1/4    L 1s/4    L 5/5    L 7/4    L 8a/7    L 11/2



**Schnitz- und Kerbschnitzmesser**

Die Schnitz- und Kerbschnitzmesser sind von bester Stahlqualität, gebrauchsfertig geschliffen und poliert. Mit feinen geölten Heften aus Kirschbaumholz. Form und Grösse der Hefte sind auf den speziellen Gebrauch der Messer abgestimmt.

**Chip carving knives**

These tools are of the best quality steel, ground and polished, ready for use. With fine cherry wood handles. The shape and size of the wooden handles correspond to the special use of each knife.

**Couteaux de sculpteurs**

Les couteaux de sculpteurs sont fabriqués en acier de première qualité, prêts à l'emploi, affilés et polis. Manches en bois de cerisier fin huilé. La forme et la taille des manches sont adaptées à l'usage particulier des couteaux.



**Kerb 1 Rosenmesser**

Klingenlänge/Blade length/Longueur lame: 50 mm



**Pfeil Kerbschnittmesser**

Klingenlänge/Blade length/Longueur lame: 36 mm



**Kerb 3 Konturenmesser**

Klingenlänge/Blade length/Longueur lame: 34 mm



**Kerb 4 Schnitzmesser**

Klingenlänge/Blade length/Longueur lame: 50 mm



**Kerb 5 Schnitzhaken**

Klingenlänge/Blade length/Longueur lame: 55 mm



**Kerb 6 Dreischneidiges Schnitzmesser**

Klingenlänge/Blade length/Longueur lame: 40 mm



**Kerb 7 Kerbschnittmesser**

Klingenlänge/Blade length/Longueur lame: 40 mm



**Kerb 8 Stecher gross**

Klingenlänge/Blade length/Longueur lame: 55 mm



**Kerb 9 Stecher klein**

Klingenlänge/Blade length/Longueur lame: 30 mm



**Kerb 10 Tarsomesser**

Klingenlänge/Blade length/Longueur lame: 35 mm



**Kerb 11 Detailschnitzmesser**

Klingenlänge/Blade length/Longueur lame: 45 mm



**Kerb 12 Fuchsmesser**

Klingenlänge/Blade length/Longueur lame: 55 mm



**Kerb 13 Schnitzmesser gerade**

Klingenlänge/Blade length/Longueur lame: 55 mm



**Kerb 14 Korbermesser**

Klingenlänge/Blade length/Longueur lame: 55 mm



**Kerb 15 Zweischneidiges geschweiftes Schnitzmesser**

Klingenlänge/Blade length/Longueur lame: 50 mm



**Schnitzmesser Schaller**

Schaller Messer weisen einen Ballig-Schliff auf. Der Rücken ist ebenfalls rund geschliffen. Mit diesen Messern lassen sich konkave Rundungen und gerade Flächen schneiden, da der Messerrücken nicht aneckt. Holzheft aus Zwetschgenholz.

Klingenlänge Schaller gross: 45 mm  
Klingenlänge Schaller klein: 30 mm

**Sch G** Schaller gross  
**Sch K** Schaller klein

**Schaller knife**

Schaller knives have a crowned blade. The back is also rounded so that it does not contact the work. Hence these knives can be used to carve concave curves and flat surfaces. Plum handles.

Blade length Schaller large: 45 mm  
Blade length Schaller small: 30 mm

**Sch G** Schaller large  
**Sch K** Schaller small

**Couteau Schaller**

Les couteaux Schaller ont une rectification convexe. Le dos est également poli arrondi. Ces couteaux permettent de réaliser des arrondis concaves et des surfaces droites, car le dos ne coince pas. Manches en quetschier.

Longueur lame Schaller grand: 45 mm  
Longueur lame Schaller petit: 30 mm

**Sch G** Schaller grand  
**Sch K** Schaller petit



**Schnitzmesser Canard**

Für speziell feine Schnitzarbeiten. Die Klingen haben einen geraden Schnitt und sind dünn ausgeschliffen. Holzheft aus Zwetschgenholz.

Klingenlänge Canard gross: 45 mm  
Klingenlänge Canard klein: 30 mm

**Ca G** Canard gross  
**Ca K** Canard klein

**Canard carving knife**

For especially fine chip carving. The blade has a straight cutting edge and is ground thin. Plum handle.

Blade length Canard large: 45 mm  
Blade length Canard small: 30 mm

**Ca G** Canard large  
**Ca K** Canard small

**Couteau Canard**

Pour travaux de sculpture très fins. Les lames ont une coupe droite et un affûtage mince. Manches en quetschier.

Longueur lame Canard grand: 45 mm  
Longueur lame Canard petit: 30 mm

**Ca G** Canard grand  
**Ca K** Canard petit



**Schnitzmessersatz**

**Ro 4** Schnitzmesser Schaller gross, klein und Schnitzmesser Canard gross, klein.

**RI4** Rolletui leer

**Carving knives set**

**Ro 4** Schaller knife large and small, Canard Carving knife large and small.

**RI4** Case only (without tools)

**Jeu de couteaux de sculpteurs**

**Ro 4** Couteau Schaller grand, petit, couteau Canard grand, petit.

**RI4** Trousse vide



**Junior Carver**

**Junior** Speziell geeignet für Kinder. Länge total: 140 mm

**Junior Carver**

**Junior** Designed especially for children. Overall length: 140 mm

**Junior Carver**

**Junior** Convenable spécialement pour les enfants. Longueur totale: 140 mm



**Schnitzlerklinge Brienz**

Detailschnitzmesser, entworfen von der Schule für Holzbildhauerei in Brienz.

**Brie G** Brienz gross  
Länge total: 190 mm  
Klingenlänge: 75 mm

**Brie K** Brienz klein  
Länge total: 170 mm  
Klingenlänge: 60 mm

**Brienz carving knife**

Detail carving knife designed by Brienz Woodcarving School.

**Brie G** Brienz large  
Overall length: 190 mm  
Blade length: 75 mm

**Brie K** Brienz small  
Overall length: 170 mm  
Blade length: 60 mm

**Couteau Brienz**

Couteau à graver les détails, créé par l'école de sculpture sur bois de Brienz.

**Brie G** Brienz grand  
Longueur totale: 190 mm  
Longueur lame: 75 mm

**Brie K** Brienz petit  
Longueur totale: 170 mm  
Longueur lame: 60 mm



**Abegglen Detailmesser**

Diese Detailmesser haben zwei Schnitte. Eine Seite mit rundem Schnitt, die Rückseite mit hohlem Schnitt. Mit diesen Messern lassen sich tiefe Einschnitte, aber auch Schriften und Ornamente schneiden. Ein Universalmesser für viele Arbeiten. Mit kurzem Sechskant-Holzheft aus geöltem Akazienholz.

**Ab G** Abegglen gross  
Klingenlänge: 130 mm  
Länge Schnitt: 33 mm

**Ab M** Abegglen mittel  
Klingenlänge: 125 mm  
Länge Schnitt: 27 mm

**Ab K** Abegglen klein  
Klingenlänge: 120 mm  
Länge Schnitt: 20 mm

**Abegglen detail knife**

These detail knives have two cutting edges. One side with round cutting edge and the other one with hollow cutting edge. With these knives it is possible to make deep cuts, but also to do writings and ornaments. A universal knife for manyworks. Little hexagonal oiled acacia wood handle.

**Ab G** Abegglen large  
Blade length: 130 mm  
Cutting edge length: 33 mm

**Ab M** Abegglen medium  
Blade length: 125 mm  
Cutting edge length: 27 mm

**Ab K** Abegglen small  
Blade length: 120 mm  
Cutting edge length: 20 mm

**Couteau à détails Abegglen**

Ces couteaux à détails on deux tranchants: D'un côté, un tranchant arrondi, et de l'autre, un tranchant concave. Ils permettent de pratiquer de profondes entailles, mais aussi de tailler des écritures et des ornements. Un couteau universel pour de nombreux travaux. Petit manche en bois d'acacia huilé, forme hexagonale.

**Ab G** Abegglen grand  
Longueur lame: 130 mm  
Longueur tranchant: 33 mm

**Ab M** Abegglen moyen  
Longueur lame: 125 mm  
Longueur tranchant: 27 mm

**Ab K** Abegglen petit  
Longueur lame: 120 mm  
Longueur tranchant: 20 mm



**Schultermesser**

Die Schultermesser eignen sich speziell für Ornamente und Fachwerkschnitzereien. Der lange und geschweifte Eschenholzstiel wird auf der Schulter aufgelegt, so lässt sich das Messer präzise und mit wenig Kraftaufwand führen.

**SMM** Schultermesser mit Mittelspitz  
Klingenlänge: 90 mm  
Länge total: 670 mm  
Gewicht: 230 g

**SMG** Schultermesser mit geradem Schnitt  
Klingenlänge: 90 mm  
Länge total: 670 mm  
Gewicht: 230 g

**Shoulder knives**

Shoulder knives are especially suited for ornamentation and carving in framing timbers. The end of the long curved ash handle is rested on the carver's shoulder, allowing precise cuts that require little force.

**SMM** Shoulder knife with curved cutting edge  
Blade length: 90 mm  
Overall length: 670 mm  
Weight: 230 g

**SMG** Shoulder knife with straight cutting edge  
Blade length: 90 mm  
Overall length: 670 mm  
Weight: 230 g

**Couteau d'épaule**

Les couteaux d'épaule se prêtent particulièrement à la confection d'ornements et d'ouvrages en marqueterie. Le long manche cintré en frêne se pose sur l'épaule pour guider le couteau avec précision et sans exercer beaucoup de force.

**SMM** Couteau d'épaule à pointe médiane  
Longueur lame: 90 mm  
Longueur totale: 670 mm  
Poids: 230 g

**SMG** Couteau d'épaule à coupe droite  
Longueur lame: 90 mm  
Longueur totale: 670 mm  
Poids: 230 g



**Gerades Zugmesser**

**Zugg** Hefte aus Kirschbaumholz.  
Länge total: 310 mm  
Länge Schnitt: 120 mm

**Straight drawshave**

**Zugg** Cherry handles.  
Overall length: 310 mm  
Cutting edge length: 120 mm

**Plane pour tonneliers droite**

**Zugg** Poignées en cerisier.  
Longueur totale: 310 mm  
Longueur tranchant: 120 mm



**Abgekröpftes Zugmesser**

**Zuga** Hefte aus Kirschbaumholz.  
Länge total: 290 mm  
Länge Schnitt: 120 mm

**Curved drawshave**

**Zuga** Cherry handles.  
Overall length: 290 mm  
Cutting edge length: 120 mm

**Plane pour tonneliers coudée**

**Zuga** Poignées en cerisier.  
Longueur totale: 290 mm  
Longueur tranchant: 120 mm



**Gerades Zugeisen**

**ZugSd** Mit einem Etui aus Ziegenleder.  
Hefte aus Kirschbaumholz.  
Länge total: 440 mm  
Länge Schnitt: 250 mm  
Gewicht: 670 g

**Straight drawshave**

**ZugSd** With a goatskin case, cherry handles.  
Overall length: 440 mm  
Cutting edge length: 250 mm  
Weight: 670 g

**Plane pour tonneliers droite**

**ZugSd** Avec étui en cuir de chèvre, poignées en cerisier.  
Longueur totale: 440 mm  
Longueur tranchant: 250 mm  
Poids: 670 g



**Gebogenes Zugeisen**

**ZugCd** Mit einem Etui aus Ziegenleder.  
Hefte aus Kirschbaumholz.  
Länge total: 430 mm  
Länge Schnitt: 240 mm  
Gewicht: 450 g

**Curved drawshave**

**ZugCd** With a goatskin case, cherry handles.  
Overall length: 430 mm  
Cutting edge length: 240 mm  
Weight: 450 g

**Plane pour tonneliers courbée**

**ZugCd** Avec étui en cuir de chèvre, poignées en cerisier.  
Longueur totale: 430 mm  
Longueur tranchant: 240 mm  
Poids: 450 g



**Scorp**

**Scorp** Geeignet zum Aushöhlen von Schalen usw.  
Schneidenbreite: 33 mm

**Scorp**

**Scorp** Scorp for hollowing out bowls, etc.  
Blade width: 33 mm

**Scorp**

**Scorp** Outil pour creuser des coupes, bois etc.  
Largeur de la lame: 33 mm



**Scorp rund**

**Scorp 65** Geeignet zum Aushöhlen von Schalen, zum Schnitzen von Sitzflächen bei Stühlen usw.  
Heft aus Kirschbaumholz, geschmiedet aus K720-Stahl.  
Durchmesser Klinge: 65 mm  
Gewicht: 280 g

**Scorp round**

**Scorp 65** Tool for hollowing out bowls, to sculpt seats of chairs, etc.  
Cherry wood handle, forged from K720 steel.  
Blade diameter: 65 mm  
Weight: 280 g

**Scorp rond**

**Scorp 65** Outil pour creuser des coupes, pour sculpter la surface d'appui de chaises, etc.  
Poignée en cerisier, forgé à partir d'acier K720.  
Diamètre lame: 65 mm  
Poids: 280 g



**Zweihand-Scorp**

**TH Scorp** Dieses Zweihand-Scorp eignet sich sehr gut zum Aushöhlen von grossen Vertiefungen. Spezialform zum Schneiden der Sitzflächen im Möbelbau.  
Heft aus Kirschbaumholz, geschmiedet aus K720-Stahl.  
Breite Schnitt: 140 mm  
Gewicht: 340 g

**Two-handed scorp**

**TH Scorp** This two-handed scorp is appropriate for hollowing out large cavities. Special form to cut the seats of chairs in the manufacturing of furniture.  
Cherry wood handles, forged from K720 steel.  
Blade width: 140 mm  
Weight: 340 g

**Scorp à deux mains**

**TH Scorp** Ce scorp à deux mains est idéal pour creuser de grandes cavités. Forme spéciale pour couper la surface d'appui de chaises dans la fabrication de meubles.  
Poignées en cerisier, forgé à partir d'acier K720.  
Largeur lame: 140 mm  
Poids: 340 g

Zum Schnitzen von Löffeln und ähnlichen Hohlkörpern. Alle vier Messer sind mit linkem oder rechtem Anschliff erhältlich. Die Klingen sind gehärtet und gebrauchsfertig geschliffen. Mit geöltem achtkantigem Eschenholzgriff.

For hollowing out spoons and similar concave forms. All four gouges are available with the bevel facing right or left. Blades are hardened and sharpened, ready to use. With oiled octagonal ash handle.

Pour sculpter des cuillers ou des objets creux similaires. Les quatre couteaux sont disponibles avec affûtage à droite ou à gauche. Les lames sont trempées et affûtées prêtes à l'emploi. Avec poignée octogonale en frêne huilé.

**21** Halbrund gross, Schnitt links  
**22** Halbrund gross, Schnitt rechts  
 Klingenlänge: 60 mm  
 Gesamtlänge: 195 mm



**21** Half-round large, bevel left  
**22** Half-round large, bevel right  
 Blade length: 60 mm  
 Overall length: 195 mm

**21** Demi-rond grand, coupe à gauche  
**22** Demi-rond grand, coupe à droite  
 Longueur de la lame: 60 mm  
 Longueur totale: 195 mm

**23** Rund gross, Schnitt links  
**24** Rund gross, Schnitt rechts  
 Klingenlänge: 45 mm  
 Gesamtlänge: 180 mm



**23** Round large, bevel left  
**24** Round large, bevel right  
 Blade length: 45 mm  
 Overall length: 180 mm

**23** Rond grand, coupe à gauche  
**24** Rond grand, coupe à droite  
 Longueur de la lame: 45 mm  
 Longueur totale: 180 mm

**25** Halbrund klein, Schnitt links  
**26** Halbrund klein, Schnitt rechts  
 Klingenlänge: 50 mm  
 Gesamtlänge: 165 mm



**25** Half-round small, bevel left  
**26** Half-round small, bevel right  
 Blade length: 50 mm  
 Overall length: 165 mm

**25** Demi-rond petit, coupe à gauche  
**26** Demi-rond petit, coupe à droite  
 Longueur de la lame: 50 mm  
 Longueur totale: 165 mm

**27** Rund klein, Schnitt links  
**28** Rund klein, Schnitt rechts  
 Klingenlänge: 35 mm  
 Gesamtlänge: 150 mm



**27** Round small, bevel left  
**28** Round small, bevel right  
 Blade length: 35 mm  
 Overall length: 150 mm

**27** Rond petit, coupe à gauche  
**28** Rond petit, coupe à droite  
 longueur de la lame: 35 mm  
 longueur totale: 150 mm



Alle Äxte sind aus bestem Werkzeugstahl geschmiedet, gehärtet und geschliffen.

These sculptor's tools are forged from quality tools steel, hardened and sharpened.

Toutes les herminettes sont forgées en acier à outils de la meilleure qualité, trempées et affilées.



**Flachdixel**

**Flach D**  
Klingenbreite: 75 mm  
Länge: 460 mm  
Gewicht: 1000 g

**Straight adz**

**Flach D**  
Blade width: 75 mm  
Length: 460 mm  
Weight: 1000 g

**Herminette plate**

**Flach D**  
Largeur lame: 75 mm  
Longueur: 460 mm  
Poids: 1000 g



**Hohldixel**

**Hohl D**  
Klingenbreite: 70 mm  
Länge: 460 mm  
Gewicht: 1100 g

**Curved adz**

**Hohl D**  
Blade width: 70 mm  
Length: 460 mm  
Weight: 1100 g

**Herminette creuse**

**Hohl D**  
Largeur lame: 70 mm  
Longueur: 460 mm  
Poids: 1100 g



**Axt**

**Axt**  
Klingenbreite: 140 mm  
Länge: 460 mm  
Gewicht: 1300 g

**Hatchet**

**Axt**  
Blade width: 140 mm  
Length: 460 mm  
Weight: 1300 g

**Hache**

**Axt**  
Largeur lame: 140 mm  
Longueur: 460 mm  
Poids: 1300 g

Alle Äxte sind aus bestem Werkzeugstahl geschmiedet, gehärtet und geschliffen.

These sculptor's tools are forged from quality tools steel, hardened and sharpened.

Toutes les herminettes sont forgées en acier à outils de la meilleure qualité, trempées et affilées.



**Kleiner Hohl dixel**

**Hohl K**  
Klingenbreite: 50 mm  
Länge: 280 mm  
Gewicht: 600 g

**Small curved adz**

**Hohl K**  
Blade width: 50 mm  
Length: 280 mm  
Weight: 600 g

**Herminette creuse petite**

**Hohl K**  
Largeur lame: 50 mm  
Longueur: 280 mm  
Poids: 600 g



**Kleiner Flach dixel**

**Flach K**  
Klingenbreite: 50 mm  
Länge: 280 mm  
Gewicht: 500 g

**Small straight adz**

**Flach K**  
Blade width: 50 mm  
Length: 280 mm  
Weight: 500 g

**Herminette plate petite**

**Flach K**  
Largeur lame: 50 mm  
Longueur: 280 mm  
Poids: 500 g



**Schnitzbeil**

**Schbeil** Das kleine Schnitzbeil ist sehr handlich und leicht zu führen. Mit Leder Schneidenschutz.  
Klingenbreite: 80 mm  
Länge: 280 mm  
Gewicht: 550 g

**Sculptor's hatchet**

**Schbeil** The small hatchet is very handy and easy to guide. With leather edge protector.  
Blade width: 80 mm  
Length: 280 mm  
Weight: 550 g

**Hachette de sculpteur**

**Schbeil** La Hachette est très pratique et facile à conduire. Avec protégé-lame en cuir.  
Largeur lame: 80 mm  
Longueur: 280 mm  
Poids: 550 g

Schnitzdixel nach alter französischer Form. Die Dixel sind aus bestem Werkzeugstahl geschmiedet, gehärtet und geschliffen. Mit Hickory-Stiel.

Sculptor's adzes from the old french form. These sculptor's tools are forged from quality tool steel, hardened and sharpened. With Hickory handle.

Les herminettes pour sculpteurs sont d'une vieille forme française. Les herminettes sont forgées en acier à outils de la meilleure qualité, trempées et affilées. Avec manche Hickory.



**Flacher Schnitzdixel**

**SDFI**  
Klingenbreite: 65 mm  
Länge: 450 mm  
Gewicht: 800 g

**Sculptor's straight adz**

**SDFI**  
Blade width: 65 mm  
Length: 450 mm  
Weight: 800 g

**Herminette plate de sculpteur**

**SDFI**  
Largeur lame: 65 mm  
Longueur: 450 mm  
Poids: 800 g



**Hohler Schnitzdixel**

**SDHo**  
Klingenbreite: 60 mm  
Länge: 450 mm  
Gewicht: 850 g

**Sculptor's curved adz**

**SDHo**  
Blade width: 60 mm  
Length: 450 mm  
Weight: 850 g

**Herminette creuse de sculpteur**

**SDHo**  
Largeur lame: 60 mm  
Longueur: 450 mm  
Poids: 850 g



**Runder Schnitzdixel**

**SDRu**  
Klingenbreite: 55 mm  
Länge: 450 mm  
Gewicht: 900 g

**Sculptor's round adz**

**SDRu**  
Blade width: 55 mm  
Length: 450 mm  
Weight: 900 g

**Herminette ronde de sculpteur**

**SDRu**  
Largeur lame: 55 mm  
Longueur: 450 mm  
Poids: 900 g

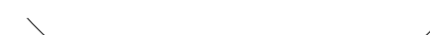



**Punktier Eisensatz**

**PSatz** Punktier Eisensatz mit neun Punktier Eisen für Holz. Alle Eisen sind auch einzeln erhältlich.

Länge total: 120 mm  
Masse: 100 x 100 x 135 mm  
Gewicht: 540 g

**Punches set**

**PSatz** Set of nine tools. All punches for wood are separately available.

Overall length: 120 mm  
Size: 100 x 100 x 135 mm  
Weight: 540 g

**Jeu de poinçons**

**PSatz** Jeu de neuf pièces, tous les poinçons pour travaux sur bois sont également livrables séparément.

Longueur totale: 120 mm  
Dimensions: 100 x 100 x 135 mm  
Poids: 540 g



P 53



P 54



P 55



P 56



P 57



P 58



P 59



P 60



P 61



**Holzklöpfl aus Hagebuchenholz**

Unsere Holzklöpfl sind aus einem Stück gedreht und fein geschliffen.

**Carver's mallet, hornbeam**

Our carver's mallet is turned from a single piece of wood and is sanded smooth.

**Maillets pour sculpteurs, en charme**

Nos maillets sont tournés d'une seule pièce et polis.

Artikel-Nr. Article No. Article N°	Gewicht Weight Poids	Länge Length Longueur	Durchmesser Diameter Diamètre
<b>HK 60</b>	200 g	230 mm	60 mm
<b>HK 70</b>	350 g	280 mm	70 mm
<b>HK 80</b>	450 g	300 mm	80 mm
<b>HK 90</b>	600 g	280 mm	90 mm
<b>HK 110</b>	850 g	280 mm	110 mm



**Messingklöpfl**

Kopf aus Messing, Griff aus Kirschbaumholz. Präzise, dosierte Schlagführung. Schont Hand- und Armgelenke. Rückschlagfrei. In Kartonhülle verpackt.

**Achtung!** Ist nicht zu benutzen wie ein normaler Holzklöpfl, nur sehr leichtes Schlagen.

**Brass carver's mallet**

Brass head, cherry handle. Precise controllable impact. Gentle on wrist and elbow. No rebound. Packed in cardboard sleeve.

**Caution!** Unlike wooden mallets, brass mallets are intended for light tapping only.

**Maillets en laiton**

Tête en laiton, manche en cerisier, guidage précis de coups, ménage les articulations de la main et du bras. Sans rebond. Emballé dans un tube en carton.

**Attention!** Ne pas utiliser comme un maillet en bois normal, n'effectuer que des frappes très légères.

Artikel-Nr. Article No. Article N°	Gewicht Weight Poids	Länge Length Longueur	Durchmesser Diameter Diamètre
<b>MK gross</b>	700 g	220 mm	49 mm
<b>MK klein</b>	450 g	190 mm	47 mm

**Schreiner Stechbeitel**

Die Klingen sind geschmiedet und gehärtet auf 60° HRC. Die Seiten sind schräg hinterschleifen, mit starken Facetten. Klingen fein geschliffen und poliert. 25°-Keilwinkel, rasiermesserscharf. Geölte Achtkant-Hefte mit ovalem Querschnitt aus starkem Schweizer Ulmenholz. Diese Stechbeitel liegen hervorragend in der Hand und lassen sich einfach und präzise führen.

**Carpenter chisels**

Blades are forged, hardened up to 60° HRC. Sides relief-angle ground, with well marked facets. Blades finely ground and polished. Wedge angle 25°, razor-sharp. Octagonal handles with oval section, made of strong oiled elm wood from Switzerland. The chisel is well in hand and can be guided with precision and ease.

**Ciseaux à bois de menuisier**

Lame forgée, durcie à 60° HRC. Côtés détalonnés en biais, avec des facettes bien marquées. Lames bien affinées et polies. Angle de taillant 25°, tranchant comme un rasoir. Manches octogonaux avec section ovale en solide bois d'orme huilé de provenance suisse. Le ciseau tient parfaitement bien en main et peut être guidé avec précision et facilité.

Artikel-Nr. Article No. Article N°	Breite Width Largeur	Breite Width Largeur	Länge Length Longueur	Artikel-Nr. Article No. Article N°	Breite Width Largeur	Breite Width Largeur	Länge Length Longueur
<b>Cm 1.04</b>	4 mm	1/8 inch	240 mm	<b>Cm 1.20</b>	20 mm	—	254 mm
<b>Cm 1.06</b>	6 mm	1/4 inch	240 mm	<b>Cm 1.26</b>	26 mm	1 inch	260 mm
<b>Cm 1.08</b>	8 mm	5/16 inch	242 mm	<b>Cm 1.30</b>	30 mm	1 1/8 inch	263 mm
<b>Cm 1.10</b>	10 mm	3/8 inch	243 mm	<b>Cm 1.32</b>	32 mm	1 1/4 inch	263 mm
<b>Cm 1.12</b>	12 mm	1/2 inch	245 mm	<b>Cm 1.35</b>	35 mm	1 3/8 inch	265 mm
<b>Cm 1.16</b>	16 mm	5/8 inch	250 mm	<b>Cm 1.40</b>	40 mm	1 9/16 inch	275 mm
<b>Cm 1.19</b>	19 mm	3/4 inch	254 mm				

**Schreiner Stechbeitelsatz**

**Cm Set 6** Sechs Stechbeitel im Roll-etui aus starkem Leinwandstoff.

Breiten: 6, 10, 12, 16, 20 und 26 mm  
Gewicht: 850 g

**Carpenter chisels set**

**Cm Set 6** Six Carpenter chisels in a rugged canvas roll-up case.

Widths: 6, 10, 12, 16, 20, 26 mm  
Weight: 850 g

**Jeu de 6 ciseaux à bois de menuisier**

**Cm Set 6** Six ciseaux à bois de menuisier, dans une trousse en lin solide.

Largeurs: 6, 10, 12, 16, 20, 26 mm  
Poids: 850 g

**Schreiner Stechbeitelsatz**

**Cmk4** Vier Stechbeitel im Holzkasten aus Buchenholz.

Breiten: 6, 12, 16, 20 mm  
Masse: 285 x 150 x 45 mm  
Gewicht: 1050 g

**Carpenter chisels set**

**Cmk4** Four Carpenter chisels in a wooden box.

Widths: 6, 12, 16, 20 mm  
Size: 285 x 150 x 45 mm  
Weight: 1050 g

**Jeu de 4 ciseaux à bois de menuisier**

**Cmk4** Quatre ciseaux à bois de menuisier, sous coffret en hêtre.

Largeurs: 6, 12, 16, 20 mm  
Dimensions: 285 x 150 x 45 mm  
Poids: 1050 g





**Schreiner Stechbeitelsatz**

**Cmk7** Sechs Stechbeitel und ein Markiermesser im Holzkasten aus Buchenholz.  
Breiten: 6, 10, 12, 16, 20, 26 mm  
Masse: 310x215x45 mm  
Gewicht: 1550 g

**Carpenter chisels set**

**Cmk7** Six Carpenter chisels and a Marking knife in wooden box.  
Widths: 6, 10, 12, 16, 20, 26 mm  
Size: 310 x 215 x 45 mm  
Weight: 1550 g

**Jeu de 7 ciseaux à bois de menuisier**

**Cmk7** Six ciseaux à bois de menuisier et une lame à tracer, sous coffret en hêtre.  
Largeurs: 6, 10, 12, 16, 20, 26 mm  
Dimensions: 310 x 215 x 45 mm  
Poids: 1550 g



**Stechbeitel**

Weissbuchenheft mit Schlagringen. Chrom-Vanadium-Stahl, fein geschliffen und poliert. 25°-Keilwinkel, rasiermesserscharf.

**Bench chisels**

White beech with steel ferrules. Blade is chrome vanadium steel, finely honed and polished razor sharp. 25° bevel.

**Ciseaux à bois**

En charme renforcé par une virole en bout. En acier vanadium chromé affûté et poli. Angle de taillant d'outil: 25°, tranchant comme un rasoir.

Artikel-Nr. Article No. Article N°	Breite Width Largeur	Breite Width Largeur	Länge Length Longueur	Artikel-Nr. Article No. Article N°	Breite Width Largeur	Breite Width Largeur	Länge Length Longueur
<b>Z 1.04</b>	4 mm	1/8 inch	260 mm	<b>Z 1.20</b>	20 mm	—	270 mm
<b>Z 1.06</b>	6 mm	1/4 inch	260 mm	<b>Z 1.26</b>	26 mm	1 inch	280 mm
<b>Z 1.08</b>	8 mm	5/16 inch	260 mm	<b>Z 1.30</b>	30 mm	1 1/8 inch	280 mm
<b>Z 1.10</b>	10 mm	3/8 inch	260 mm	<b>Z 1.32</b>	32 mm	1 1/4 inch	280 mm
<b>Z 1.12</b>	12 mm	1/2 inch	265 mm	<b>Z 1.35</b>	35 mm	1 3/8 inch	280 mm
<b>Z 1.16</b>	16 mm	5/8 inch	265 mm	<b>Z 1.40</b>	40 mm	1 9/16 inch	280 mm
<b>Z 1.19</b>	19 mm	3/4 inch	270 mm				



**Stechbeitelsatz**

**Z.1. Set6** Sechs Stechbeitel in Holzkoffer aus Buchenholz.  
Breiten: 6, 10, 12, 16, 20, 26 mm  
Masse: 310 x 220 x 42 mm  
Gewicht: 1500 g

**Bench chisels set**

**Z.1. Set6** Six Bench chisels in a beechwood case.  
Widths: 6, 10, 12, 16, 20, 26 mm  
Size: 310 x 220 x 42 mm  
Weight: 1500 g

**Jeu de 6 ciseaux à bois**

**Z.1. Set6** Jeu de six ciseaux sous coffret en hêtre.  
Largeurs: 6, 10, 12, 16, 20, 26 mm  
Dimensions: 310 x 220 x 42 mm  
Poids: 1500 g



**Kurzbeitel**

Kurzbeitel für eine exakte werkstücknahe Führung. Zum feinen Nachbearbeiten von Passungen und Verbindungen. Ideal bei engen Verhältnissen im Modellbau. Achtkant-Holzhefte mit ovalem Querschnitt aus starkem Akazienholz. Rasiermesserscharfe, fein geschliffene Klingen.  
Härte: 60° HRC  
Klingenlänge: 87 mm  
Länge total: 155 mm

**Butt chisels**

Butt chisels allows maximum cutting control by allowing you to get very close to the work piece. For cleaning up and fitting joints. Ideal for modeling or where working space is restricted. Octagonal handle with oval section, robust acacia wood. Razor-sharp finely honed blade.  
HRC 60°  
Blade length: 87 mm  
Overall length: 155 mm

**Ciseaux courts**

Ciseau court permettant de travailler avec précision près de la pièce d'œuvre. Pour les retouches fines d'ajustements et d'assemblages. Idéal pour les endroits difficiles d'accès dans la fabrication de maquettes. Manches octogonaux à section ovale en acacia solide. Acéré comme une lame de rasoir, lames finement affûtées.  
Dureté: 60° HRC  
Longueur lame: 87 mm  
Longueur totale: 155 mm

Artikel-Nr. Article No. Article N°	Klingenbreite Blade width Largeur lame	Klingenbreite Blade width Largeur lame
<b>BCh 6</b>	6 mm	1/4 inch
<b>BCh 12</b>	12 mm	1/2 inch
<b>BCh 19</b>	19 mm	3/4 inch
<b>BCh 25</b>	25 mm	1 inch



**Kurzbeitelsatz**

**Bch 4er**  
Breiten: 6, 12, 19, 25 mm  
Klingenlänge: 87 mm  
Länge total: 155 mm  
Masse: 180 x 150 x 55 mm  
Gewicht: 600 g

**Butt chisels set**

**Bch 4er**  
Widths: 6, 12, 19, 25 mm  
Blade length: 87 mm  
Overall length: 155 mm  
Size: 180 x 150 x 55 mm  
Weight: 600 g

**Jeu de 4 ciseaux courts**

**Bch 4er**  
Largeurs: 6, 12, 19, 25 mm  
Longueur lame: 87 mm  
Longueur totale: 155 mm  
Dimensions: 180 x 150 x 55 mm  
Poids: 600 g



**Anreissmesser**

Durch den beidseitigen Anschlag lässt sich links und rechts eines Lineals oder Winkels präzise anreissen.

Heft aus geöltem Bubingaholz. Klinge aus K720-Stahl. Härte: 61° HRC.

**AM** Grosses Anreissmesser  
Klingenlänge: 40 mm  
Länge total: 180 mm

**AM K** Kleines Anreissmesser  
Klingenlänge: 34 mm  
Länge total: 160 mm

**Marking knife**

Beveled on both sides, the blade can be guided on the left or right side of a straight edge or square for precise scribing.

Handle is oiled bubinga, blade is K720 steel, HRC 61°.

**AM** Large Marking knife  
Blade length: 40 mm  
Overall length: 180 mm

**AM K** Small Marking knife  
Blade length: 34 mm  
Overall length: 160 mm

**Lame à tracer**

L'affûtage bilatéral de la lame permet un traçage de précision à gauche et à droite d'une règle ou d'une équerre.

Manche en bois bubinga huilé. Lame en acier K720. Dureté 61° HRC.

**AM** Lame à tracer grande  
Longueur lame: 40 mm  
Longueur totale: 180 mm

**AM K** Lame à tracer petite  
Longueur lame: 34 mm  
Longueur totale: 160 mm



**Anreissmesser links und rechts**

Heft aus geöltem Bubingaholz. Klinge aus K720-Stahl. Härte: 61° HRC.

**AM l** Anreissmesser links  
**AM r** Anreissmesser rechts  
Klingenlänge: 45 mm  
Länge total: 150 mm

**Marking knife left and right**

Handle is oiled bubinga, blade is K720 steel, HRC 61°.

**AM l** Marking knife left  
**AM r** Marking knife right  
Blade length: 45 mm  
Overall length: 150 mm

**Couteau à tracer, gauche et droite**

Manche en bois bubinga huilé, lame en acier K720. Dureté 61° HRC.

**AM l** Couteau à tracer gauche  
**AM r** Couteau à tracer droite  
Longueur lame: 45 mm  
Longueur totale: 150 mm



**Runder Ziehklingenstahl**

**Z Stahl** Zum Nachschärfen der Ziehklingen. Hochglanzpoliert, mit Kirschbaumgriff.  
Klingenlänge: 165 mm  
Durchmesser: 9 mm

**Burnisher round**

**Z Stahl** For burnishing cabinet scrapes. Polished steel, cherry handles.  
Blade length: 165 mm  
Diameter: 9 mm

**Affiloir rond**

**Z Stahl** Pour affiler les raclours. Poli miroir, manche en cerisier.  
Longueur lame: 165 mm  
Diamètre: 9 mm



**Ovaler Ziehklingenstahl**

**Z Oval** Zum Nachschärfen der Ziehklingen. Hochglanzpoliert, mit Kirschbaumgriff.  
Klingenlänge: 160 mm

**Oval Burnisher**

**Z Oval** For burnishing cabinet scrapes. Polished steel, cherry handles.  
Blade length: 160 mm

**Affiloir ovale**

**Z Oval** Pour affiler les raclours. Poli miroir, manche en cerisier.  
Longueur lame: 160 mm



**Dreikant Ziehklingenstahl**

**Z 3-Kant** Zum Nachschärfen der Ziehklingen. Hochglanzpoliert, mit Kirschbaumgriff.  
Klingenlänge: 160 mm

**Triangle Burnisher**

**Z 3-Kant** For burnishing cabinet scrapes. Polished steel, cherry handles.  
Blade length: 160 mm

**Affiloir triangle**

**Z 3-Kant** Pour affiler les raclours. Poli miroir, manche en cerisier.  
Longueur lame: 160 mm



Alle Werkzeuge für den Instrumentenbau sind aus einem hochlegierten Kohlenstoffstahl geschmiedet. Die Klingen sind fein geschliffen und rasiermesserscharf. Griffe aus Zwetschgenholz mit Messingzwingen.

All instrument-maker's tools are made of high-alloy carbon steel. The blades are razor sharp, ready to use. Plum handles with brass ferrules.

Tous les outils de luthier sont forgés en acier au carbone hautement allié. Les lames sont affilées et aussi tranchantes qu'un rasoir. Manches en quetschier avec viroles en laiton.



**Adergrabenstichel**

**Ader**  
Schnittbreite: 2 mm  
Gesamtlänge: 115 mm

**Purfling pick**

**Ader**  
Cutting width: 2 mm  
Overall length: 115 mm

**Ciseau pour filons**

**Ader**  
Largeur de coupe: 2 mm  
Longueur totale: 115 mm



**Geigenbaulöffel**

**Violin-maker's gouges**

**Gouges de luthiers**

Artikel-Nr. Article No. Article N°	Breite Width Largeur	Länge Length Longueur
<b>GL 1</b>	30 mm	270 mm
<b>GL 2</b>	17 mm	235 mm
<b>GL 3</b>	12 mm	205 mm



**Geigenbaumesser**

Die Klingen sind fein geschliffen und rasiermesserscharf. Die Messer sind einfach nachzuschleifen, da sie bis hinten gehärtet sind.

**Violin-maker's knives**

These knives can be easily resharpened because they are tempered through to the backside.

**Couteaux de luthiers**

Les couteaux sont faciles à aiguiser, car ils sont trempés sur toute leur longueur.

Artikel-Nr. Article No. Article N°	Breite Width Largeur	Länge Length Longueur
<b>GM 1</b>	3.5 mm	160 mm
<b>GM 2</b>	6 mm	160 mm
<b>GM 3</b>	9 mm	160 mm
<b>GM 4</b>	12 mm	160 mm
<b>GM 5</b>	15 mm	160 mm
<b>GM 6</b>	19 mm	160 mm



**Halbmond**

Zum Schneiden und Ausdünnen von Leder. Heft aus geöltem Kirschbaumholz, mit Messingzwinge.

**Half-moon knives**

For cutting and skiving leather. Oiled cherry handle with brass ferrule.

**Couteaux à pied**

Pour couper et parer le cuir. Manche en cerisier huilé, avec virole en laiton.

Artikel-Nr. Article No. Article N°	Klingenbreite Blade width Largeur de la lame	Klingendicke Blade thickness Épaisseur de la lame
<b>HM 125</b>	125 mm	1,5 mm
<b>HM 150</b>	150 mm	1,5 mm



**Kantenzieher**

Zum Fasen und Ausrunden von Lederkanten. Mit geöltem Kirschbaumholzgriff.

**Edge-trimming planes**

For chamfering and rounding leather edges. With oiled cherry handle.

**Abat-carrés**

Pour chanfreiner et adoucir les arêtes du cuir. Poignée en merisier huilé.

Artikel-Nr. Article No. Article N°	Schnittbreite Blade width Largeur de coupe	Gesamtlänge Blade thickness Longueur totale
<b>LK1</b>	0,75 mm	190 mm
<b>LK2</b>	1 mm	190 mm
<b>LK3</b>	1,5 mm	190 mm



Zum feinen Abziehen der Schneiden an Hohlmeisseln und Gaissfüßen. Mit dünnem Spezialabziehöl zu verwenden. Echte Arkansassteine sind von den Abziehsteinen die härtesten und feinkörnigsten. Die Farbe variiert von Weiss bis Schwarz.

For honing gouges and V-parting tools. Use with special light honing oil. Genuine Arkansas stones are among the hardest and finest of honing stones. Colors range from white to black.

Pour affiler délicatement les tranchants des gouges et des pieds de biche. A utiliser avec une huile à affiler fluide. Les véritables pierres Arkansas sont les plus dures de toutes les pierres à affiler et présentent le grain le plus fin. La couleur varie du blanc au noir.



**Echte Arkansas-Abziehsteine**

**Ark Set** Vierteliges Set in Holzkasten. Alle Steine sind auch einzeln erhältlich. Korn: ca. 8000 Masse: 60 x 25 x 5 mm

**Genuine Arkansas stones**

**Ark Set** Set of four whetstones, with wood base. All stones are available separately. Grit: ca. 8000 Size: 60 x 25 x 5 mm

**Pierres Arkansas authentiques**

**Ark Set** Jeu de quatre pierres à affiler sur socle en bois. Chaque pierre peut aussi être livrée séparément. Grain: env. 8000 Dimensions: 60 x 25 x 5 mm

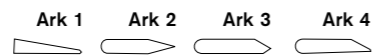

**Arkansas-Hohlmeisselstein**

**Ark Hohl** Korn: ca. 8000 Grösse: ca. 110 x 40 x 8 mm

**Genuine Arkansas stones**

**Ark Hohl** Grit: ca. 8000 Size: ca. 110 x 40 x 8 mm

**Pierre Arkansas**

**Ark Hohl** Grain: env. 8000 Dimensions : env. 110 x 40 x 8 mm



**Echter Arkansas-Abziehstein im Holzkasten**

**Ark** Korn: ca. 8000 Grösse: 125 x 50 mm

**Arkansas stone in wooden box**

**Ark** Grit: ca. 8000 Size: 125 x 50 mm

**Pierre à affûter d'Arkansas coffret en bois**

**Ark** Grain: env. 8000 Dimensions : 125 x 50 mm



**Wasserabziehsteine im Holzkasten**

Kunststeine in verschiedenen Korngrößen. Wasserabziehsteine eignen sich zum Vorschleifen der Schneiden und werden mit Wasser verwendet.

**Whetstones (for water) in wood box**

Synthetic stone in a range of grits. Whetstones are used for resharpening cutting edges. Use with water.

**Pierres à affiler (à l'eau) en coffret de bois**

Pierres artificielles de diverses granulométries. Les pierres à l'eau conviennent pour préaffiler les tranchants et s'emploient avec de l'eau.

Art.-Nr. Art. No. Art. N°	Körnung Grit Grain	Masse Size Dimensions
W 400	280/400	150 x 50 x 25 mm
W 1000	400/1000	200 x 60 x 30 mm
W 2000	1000/2000	200 x 60 x 30 mm



**Belgische Brocken**

Relativ grober und mittelharter Naturabziehstein, der sich zum Vorschleifen der Schneiden eignet. Starker Abtrag, wird mit Wasser verwendet.

**Belgian whetstones**

Relatively coarse, medium-hard natural whetstone for resharpening cutting edges. Removes material quickly. Used with water.

**Bouts belges**

Pierre à affiler naturelle relativement grossière et de dureté moyenne. Convient pour préaffiler les tranchants. Forte abrasion, à utiliser avec de l'eau.

Art.-Nr. Art. No. Art. N°	Masse Size Dimensions
<b>BB6</b>	ca. 40 cm <sup>2</sup>
<b>BB8</b>	ca. 60 cm <sup>2</sup>



**Streichriemen**

Streichriemen zum fein Abziehen aller Messer. Belag aus feinem Rindsleder.

**Razor strops**

Strops fort he finest edges for all knives. Faced with fine calf leather.

**Cuir à rasoirs et pâte à polir**

Cuir à rasoir pour affiler tous les couteaux, revêtu de cuir de bœuf doux.

Art.-Nr. Art. No. Art. N°	Seiten Leder Sides faced Faces cuir	Masse Size Dimensions
<b>StR 1</b>	1	220 x 50 x 20 mm
<b>StR 2</b>	2	300 x 40 x 20 mm

**Arkansas-Hohlmeisselstein**

**Ark Hohl** Korn: ca. 8000 Grösse: ca. 110 x 40 x 8 mm

**Genuine Arkansas stones**

**Ark Hohl** Grit: ca. 8000 Size: ca. 110 x 40 x 8 mm

**Pierre Arkansas**

**Ark Hohl** Grain: env. 8000 Dimensions : env. 110 x 40 x 8 mm



**Echter Arkansas-Abziehstein im Holzkasten**

**Ark** Korn: ca. 8000 Grösse: 125 x 50 mm

**Arkansas stone in wooden box**

**Ark** Grit: ca. 8000 Size: 125 x 50 mm

**Pierre à affûter d'Arkansas coffret en bois**

**Ark** Grain: env. 8000 Dimensions : 125 x 50 mm



**Wasserabziehsteine im Holzkasten**

Kunststeine in verschiedenen Korngrößen. Wasserabziehsteine eignen sich zum Vorschleifen der Schneiden und werden mit Wasser verwendet.

**Whetstones (for water) in wood box**

Synthetic stone in a range of grits. Whetstones are used for resharpening cutting edges. Use with water.

**Pierres à affiler (à l'eau) en coffret de bois**

Pierres artificielles de diverses granulométries. Les pierres à l'eau conviennent pour préaffiler les tranchants et s'emploient avec de l'eau.

Art.-Nr. Art. No. Art. N°	Körnung Grit Grain	Masse Size Dimensions
W 400	280/400	150 x 50 x 25 mm
W 1000	400/1000	200 x 60 x 30 mm
W 2000	1000/2000	200 x 60 x 30 mm

**Poliercreme**

**Pol C** Poliercreme zum Auftragen auf den Streichriemen.

**Polishing cream**

**Pol C** Polishing cream for razor strops.

**Pâte à polir**

**Pol C** Pâte à polir pour enduire le cuir à rasoirs.



**Spezialabziehöl**

**Oel** Für alle Arkansassteine. 125 cl

**Pfeil honing oil**

**Oel** For all Arkansas stones. 125 cl

**Huile spéciale pour affiler**

**Oel** Pour toutes les pierres Arkansas. 125 cl



**Grüne Glänzpaste**

**G Pasta** Eine feinkörnige Paste zum Glänzen und Polieren der geschliffenen Schneiden. Die Paste hat eine kühlende Eigenschaft, damit sich die Schneide nicht erhitzt. Die Paste kann auf Tuch- und Kunststoffscheiben aufgetragen werden. Gewicht: 900 g

**Polishing paste, green**

**G Pasta** Fine abrasive paste for polishing honed bevels. The paste features a cooling property, to avoid heating of the blade. The paste can be used with cloth or synthetic discs. Weight: 900 g

**Pâte à polir verte**

**G Pasta** Pâte à grain fin pour lustrer et polir les tranchants affilés. La pâte a une propriété refroidissante pour que le tranchant ne s'échauffe pas. Elle peut être appliquée sur des meules en tissu ou en matière synthétique. Poids: 900 g





HD-H6



HBern



HCm 1-4



HZ k-g



HLino



HBlock

**Holzhefte**

Alle Ersatzhefte sind geölt und mit einer kleinen Vorbohrung versehen.

**Wooden handles**

All replacement handles have an oil finish and a pilot hole.

**Manches de rechange**

Tous les manches de rechange sont huilés et munis d'un petit avant-trou.

Art.-Nr. Art. No. Art. N°	Durchmesser Diameter Diamètre	Länge Length Longueur	Art.-Nr. Art. No. Art. N°	Durchmesser Diameter Diamètre	Länge Length Longueur
<b>HD</b>	20 mm	115 mm	<b>HCm1</b>	28 mm	122 mm
<b>H1</b>	21 mm	135 mm	<b>HCm2</b>	30 mm	122 mm
<b>H2</b>	22 mm	135 mm	<b>HCm3</b>	32 mm	122 mm
<b>H3</b>	24 mm	135 mm	<b>HCm4</b>	34 mm	122 mm
<b>H4</b>	26 mm	135 mm	<b>HZk</b>	28 mm	135 mm
<b>H5</b>	28 mm	135 mm	<b>HZm</b>	31 mm	135 mm
<b>H6</b>	30 mm	135 mm	<b>HZg</b>	34 mm	135 mm
<b>HBern</b>	37 mm	160 mm	<b>H Lino</b>	36 mm	54 mm
			<b>H Block</b>	38 mm	57 mm



**Figurenschrauben**

Alle Stahlteile sind vernickelt. Inklusiv der Nuss.

**Carver's screw**

All parts nickel-plated steel. Including wingnut.

**Vis pour figurines**

Toutes les pièces en acier nickelé. Inclusif fouillot.

Art.-Nr. Art. No. Art. N°	Gewicht Weight Poids	Spindellänge Spindle length Longueur de la tige
<b>Fig kl</b>	350 g	155 mm
<b>Fig mi</b>	760 g	240 mm
<b>Fig gr</b>	1200 g	280 mm



**Holzbildhauergalgen**

Ohne Figurenschraube und Skulptur.

**Carving support**

Without carver's screw and sculpture.

**Support pour sculpteurs**

Sans vis pour figurines et sculpture.

Art.-Nr. Art. No. Art. N°	Gewicht Weight Poids	Länge Length Longueur
<b>G45</b>	1100 g	450 mm
<b>G60</b>	1700 g	600 mm
<b>G70</b>	2100 g	700 mm



**Einspannvorrichtung**

**E.Vorr** Diese Vorrichtung aus Buchenholz lässt sich in einer Hobelbank einspannen oder direkt auf einen Tisch montieren. Der Aufspanntisch ist in der Höhe um 25 cm verstellbar und um 360° drehbar. Gleiche Ausführung wie auf der Holzbildhauerbank.  
Masse: 60 x 35 x 22 cm  
Gewicht: 11,7 kg

**Carving support**

**E.Vorr** This beewood support can be clamped in a workbench vice or mounted on a benchtop. The piece rest can be adjusted in height by 25 cm and be rotated 360°. Construction same as support on sculptor's workbench.  
Size: 60 x 35 x 22 cm  
Weight: 11,7 kg

**Dispositif de serrage**

**E.Vorr** Ce dispositif en hêtre peut être serré sur un établi ou fixé directement sur une table. Le plateau de serrage est réglable de 25 cm en hauteur et pivote de 360°. Même exécution que sur l'établi de sculpteur.  
Dimensions: 60 x 35 x 22 cm  
Poids: 11,7 kg



**Holzbildhauerbank**

**Holzba** Schwere Ausführung. Tischplatte und drehbare Einspannvorrichtung aus Buchenholz.  
Der drehbare Aufspanntisch ist in der Höhe von 105 bis 130 cm ab Boden verstellbar und um 360° drehbar. Die vertikale Holzsäule ist ebenfalls um 360° schwenkbar. Die Holzbildhauerbank wird zerlegt geliefert, einfache Montage.  
Die abgebildete Skulptur und die Figurenschraube gehören nicht mit zum Lieferumfang.  
Tischplatte: 72 x 72 x 6 cm  
Tischhöhe: 80 cm  
Höhe total: 140 cm  
Gewicht: 56 kg

**Sculptor's Workbench**

**Holzba** Rugged construction. Benchtop and rotating carving support in beech.  
Height of piece rest is adjustable from 105 cm to 130 cm above the floor. Piece rest can be rotated 360°. Vertical shaft can also be rotated 360°. Delivered unassembled, easy assembly. Sculpture and carver's screw are not included.  
Benchtop: 72 x 72 x 6 cm  
Bench height: 80 cm  
Overall height: 140 cm  
Weight: 56 kg

**Etabli de sculpteur**

**Holzba** Exécution solide. Plateau et dispositif de serrage pivotant en hêtre. La table de serrage est ajustable en hauteur entre 105 et 130 cm du sol et pivote de 360°. La colonne verticale en bois pivote également de 360°. L'établi est livré en pièces détachées faciles à assembler. La sculpture et la vis figurant sur l'illustration ne font pas partie de la livraison.  
Plateau: 72 x 72 x 6 cm  
Hauteur du plateau: 80 cm  
Hauteur totale: 140 cm  
Poids: 56 kg

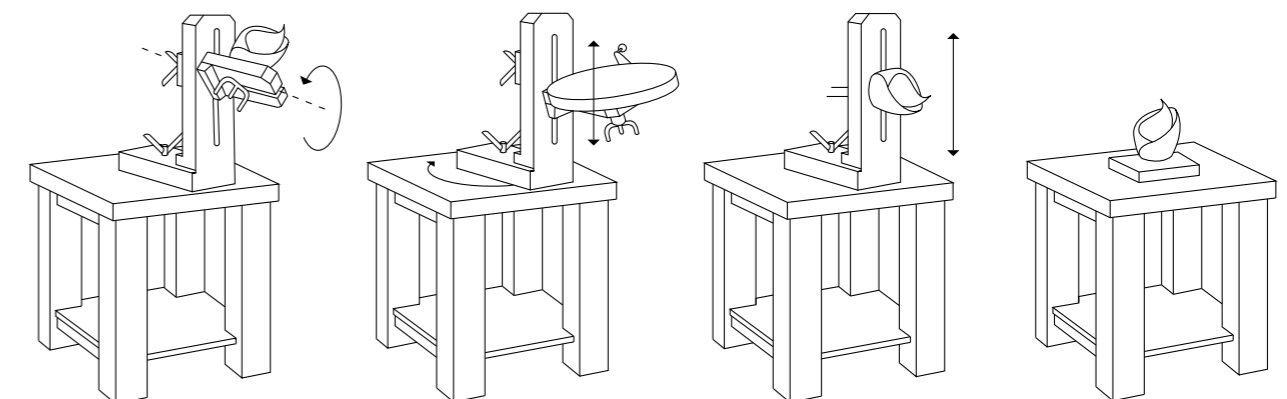

**Schnitzteller Mezzanin**

**Sch.T.** Neuartiger Teller aus verleimtem Holz, inklusive der Beschläge. Kann auf eine Hobelbank, einen Holzbildhauer galgen oder auf die Holzbildhauerbank geschraubt werden. Der Schnitzteller ist um 360° drehbar, ohne dass das Werkstück ausgedrückt werden muss. Flache, runde, eckige und auch unförmige Holzstücke können so schnell, mit nur einer Kurbel, eingespannt werden.  
Alle Metallteile sind aus vernickeltem Stahl, eine lange Lebensdauer ist sicher.  
Durchmesser: 490 mm  
Gewicht: 5,5 kg

**Flat carving holder**

**Sch.T.** A new type of holder, made of high-grade plywood, including hardware. Can be screwed to a sculptor's workbench, carving support, or any workbench. The holder can be rotated 360° without removing the carving piece. Flat, rectangular, round, and irregularly shaped carving stock can be quickly secured with a single clamp.  
All metal parts are nickel-plated steel, ensuring durability.  
Diameter: 490 mm  
Weight: 5,5 kg

**Support de sculpture Mezzanine**

**Sch.T.** Plateau d'un nouveau type en bois panneau contreplaqué, ferrures comprises. Peut être vissé sur un établi de menuisier, un support de sculpture ou un établi de sculpteur. Le plateau peut pivoter de 360° sans qu'il faille détacher la pièce à sculpter. Les pièces de bois plates, rondes, géométriques ou sans forme précise peuvent être fixées rapidement à l'aide d'une seule manivelle.  
Tous les éléments en métal sont en acier nickelé, ce qui leur assure une longue durabilité.  
Diamètre: 490 mm  
Poids: 5,5 kg



Schnitzwerkzeuge sollen sorgfältig behandelt werden. Zur Aufbewahrung eignen sich Rolletuis, Holzkästen oder spezielle Holzleisten an der Wand. Werkzeuge dürfen nicht auf den Boden fallen oder gegeneinanderschlagen. Defekte Schneiden und Verletzungen können dadurch vermieden werden. Um einer Korrosion (Rost) vorzubeugen, müssen die Werkzeuge in einem trockenen Raum aufbewahrt werden. Bei längerem Nichtgebrauch der Werkzeuge empfiehlt es sich, die Klingen mit einem dünnen Öl zu schützen.

Carving tools should be treated with care. They should be stored in rollcases, wooden boxes or wall-mounted tool racks. In order to avoid improper cuts and the danger of injury, tools should not be allowed to fall on the floor or impact one another. In order to prevent corrosion (rust), the tools must be stored in a dry room. For longer periods of storage, it is recommended to protect the blade of the tool with a thin coat of light oil.

Entretien les outils de sculpteur avec soin. Pour les ranger soigneusement, utiliser des troussees, des coffrets en bois ou des supports muraux. Ne pas laisser les outils tomber par terre ou se heurter, pour éviter d'endommager les tranchants ou de se blesser. Pour prévenir la corrosion (rouille), conserver les outils au sec. En cas de non-utilisation prolongée, il est recommandé de protéger les outils en enduisant les lames d'huile fine.

**Schärfen**

Alle pfeil-Werkzeuge werden gebrauchsfertig geschliffen und abgezogen geliefert. Die Schneiden sind mit einem Winkel zwischen 17 und 25° geschliffen, je nach der Grösse und dem Verwendungszweck des Werkzeugs. Für ein späteres Nachschleifen sind verschiedene Schleifmaschinen erhältlich. In jedem Fall ist eine Schleifmaschine mit Wasserkühlung einer Trockenschleifmaschine vorzuziehen.

**Sharpening**

All pfeil tools come sharpened and hones, ready to use. The bevels are ground to an angle between 17 and 25° depending upon size and use of the tools. The tools can be resharpened using various sharpening machines. In any case, a grinder with water cooling is preferable to a dry grinder.

**Affûtage**

Tous les outils pfeil sont fournis affûtés et affilés. Les tranchants sont affûtés suivant un angle de 17–25°, selon la taille et l'emploi prévu de l'outil. Différentes affûteuses sont livrables pour le réaffûtage. Dans tous les cas, une affûteuse à refroidissement à eau est préférable à une affûteuse à sec.

**Richtige Schneideform 17–25°**

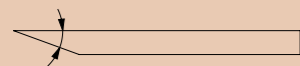

**Correct bevel form 17–25°**

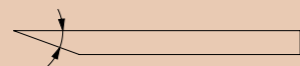

**Forme correcte du tranchant 17–25°**

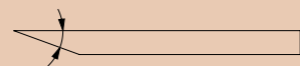

**Falsche Schneideformen**  
Hohlschliff  
Balligschliff

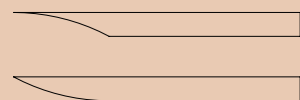

**Incorrect bevel forms**  
Hollow ground  
Convex ground

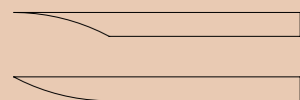

**Formes incorrectes du tranchant**  
rectification concave  
rectification convexe

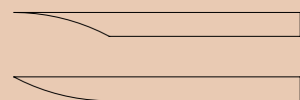

**Folgende Regeln müssen beim Nachschleifen beachtet werden:**  
Der Schneidewinkel sollte, je nach dem zu bearbeitenden Holz, einen Winkel zwischen 17° (für weiches Holz) bis zu 25° (für hartes Holz) aufweisen. Bei dem Trockenschliff darf sich der Stahl an der Schneide nicht gelb, blau oder grau verfärben, da sonst ein Härteverlust entsteht. Das verfärbte Material muss ganz weggeschliffen werden. Um kleinere Werkzeuge nachzuschleifen, sollten Scheiben mit Korn 100–120, für grössere Werkzeuge Scheiben mit Korn 80–100 gewählt werden. Nach dem Abziehen der Schneide mit dem Arkansasstein oder der Tuchscheibe sollten beim Schnitzen fein glänzende Flächen im Holz entstehen.

**When resharpening, the following rules must be observed:**  
Depending on the wood to be worked, the bevel angle should be between 17° (softwood) and 25° (hardwood). During dry grinding, the bevel steel should not become discolored to yellow, blue or grey, otherwise the temper will be lost. The discolored material must then be completely ground away. For small tools, a sharpening stone with grit between 100–120 should be used. For large tools, a grit between 80–100 is appropriate. After sharpening the blade with an Arkansas stone produce fine, smooth cuts in the wood.

**Lors du réaffûtage, observer les règles suivantes:**  
L'angle du tranchant devrait, selon le bois à travailler, se situer entre 17° (bois tendre) et 25° (bois dur). Lors de l'affûtage à sec, l'acier du tranchant ne doit pas changer de couleur en bleu ou en gris, signe d'une perte de trempe. Toute matière changeant de couleur doit être enlevée par rectification. Pour les petits outils, choisir des meules au grain 100–120, pour les grands outils celles au grain 80–100. Après affûtage à la pierre d'Arkansas ou sur la meule en chiffon, la lame devrait faire, en sculptant, des surfaces lisses, fines et brillantes.

**12 pfeil-Merkmale**

1. Bezeichnung der Artikel-Nummern: 1. Zahl = Form, 2. Zahl = Breite in mm
2. Alle pfeil-Werkzeuge sind gebrauchsfertig geschliffen und abgezogen.
3. Hochlegierter Chrom-Vanadium-Stahl, speziell für pfeil-Werkzeuge hergestellt, garantiert hohe Härte bei hervorragender Elastizität und bester Schnitthaltigkeit.
4. Alle Werkzeuge werden geschmiedet.
5. Die Schnitzwerkzeuge sind bis Ende Hohlung gehärtet. Der Härtingsprozess wird nach den neusten Erkenntnissen elektronisch überwacht. Härte zwischen 59 und 61 HRC, je nach Verwendungszweck des Werkzeugs.
6. Die Hohlungen der Werkzeuge sind fein ausgeschliffen und poliert. Alle Oberflächen sind geschliffen und matt poliert.
7. Ein starker Ansatz und die Vierkant-Angel gewähren eine sichere Verbindung der Klinge mit dem Holzheft.
8. Zur Herstellung der Werkzeuggriffe werden bewusst einheimische Hölzer verwendet.
9. Die Holzgriffe werden mit lösungsmittelfreiem pflanzlichem Öl behandelt.
10. Einzigartige Herstellungsverfahren ermöglichen gleichbleibende Qualität.
11. Qualitätskontrollen während des ganzen Fabrikationsprozesses.
12. Lebenslange Garantie auf Material- und Fabrikationsfehler. Schäden durch unsachgemässen Gebrauch sind durch diese Garantie nicht gedeckt.

**12 characteristics of pfeil**

1. Article identification number: First digit denotes profile or sweep. Second digit denotes width of cutting-edge, measured side to side in mm.
2. All pfeil tools are sharpened and honed, ready to use.
3. Chrome vanadium steel, special alloy made to pfeil specifications, combines outstanding elasticity with unsurpassed edge-holding properties.
4. We forge all our own tools.
5. Tools are hardened to edge of bevel. Blades electronically hardened to exacting tolerances. Tempered to HRC 59–61, depending on purpose of tool.
6. The inside sweeps are very finely ground and polished. All steel surfaces are smooth and matte polished.
7. Full bolster and square tang for optimal stability. Internal steel ferrule under bolster prevents handle from splitting.
8. Hardwood handles from ecologically managed Swiss forests.
9. Wooden handles are finished with solvent-free vegetable oil.
10. Unique manufacturing process guarantees consistent tool shaping and quality.
11. Quality-control inspection at every stage of manufacturing process.
12. Lifetime warranty on material and workmanship. Damage caused by improper use is not covered by our warranty.

**12 caractéristiques de pfeil**

1. Code du n° d'article: 1<sup>er</sup> chiffre = forme, 2<sup>e</sup> chiffre = largeur en mm
2. Tous les outils pfeil sont livrés affûtés et affilés, prêts à l'usage.
3. Ils sont en acier au chrome-vanadium fortement allié, fabriqué spécialement pour pfeil. L'acier spécial pfeil garantit à la fois une grande dureté, une grande élasticité et une excellente tenue de coupe.
4. Tous les outils sont forgés.
5. Les couteaux sont durcis jusqu'à l'extrémité du creux. Trempe électronique selon les plus récents progrès dans ce domaine. Dureté 59–61 HRC suivant l'utilisation.
6. Les creux sont affûtés et affilés avec précision. Toutes les surfaces sont rectifiées et polies mat.
7. La lame tient fermement dans le manche grâce à une mitre solide et une soie à quatre pans. Une virole intérieure en acier empêche le manche d'écausser.
8. Pour la fabrication des manches, pfeil utilise délibérément du bois des forêts suisses.
9. Pour l'entretien des manches en bois, pfeil n'utilise que de l'huile végétale sans solvant.
10. Des procédés de fabrication uniques garantissent une qualité constante.
11. Des contrôles de qualité sont effectués à tous les stades de la fabrication.
12. pfeil offre une garantie à vie sur les défauts de matière et de fabrication. Cette garantie ne couvre pas les dommages dus à une utilisation inappropriée.

Die pfeil-Werkzeuge sind im Fachhandel erhältlich. Eine Liste der Händler ist auf unserer Website [www.pfeiltools.com](http://www.pfeiltools.com) unter Vertrieb zu finden.

Pfeil tools are available through specialized dealers. For a list of retailers please see our website [www.pfeiltools.com](http://www.pfeiltools.com) under Distributors.

Les outils pfeil sont disponibles dans les commerces spécialisés. Vous trouverez une liste des magasins sur notre site Internet [www.pfeiltools.com](http://www.pfeiltools.com) sous Distribution.

**F. Zulauf Messerschmiede und Werkzeugfabrikations AG** Dennliweg 29 CH-4900 Langenthal  
**P** +41 (0)62 922 45 65 **F** +41 (0)62 922 01 14 **E-Mail** [info@pfeilttools.com](mailto:info@pfeilttools.com) [www.pfeilttools.com](http://www.pfeilttools.com)

